



 BRADY®

M610
M611
ПРИНТЕР ЭТИКЕТОК

**Усовершенствованные
модели портативных
принтеров Brady**



BRADY – один из ведущих производителей оборудования и расходных материалов для промышленной маркировки и идентификации, решений в области безопасности производственных предприятий, технологических процессов и персонала.

Узнав о BRADY и продукции этой марки, Вы поймете, что такое качественная и надежная идентификация.

Инновации

BRADY постоянно развивается. Компания предлагает решения для всех отраслей промышленности. Развивая только самые эффективные концепции, корпорация стремится к удовлетворению потребностей тысяч клиентов по всему миру, предлагая лучшие продукты на рынке.

Преимущества

Основное преимущество BRADY – широкая гамма решений по идентификации и технологиям безопасности в разных сегментах рынка.

Нашим клиентам доступны множество товаров и услуг: от этикеток и принтеров, знаков безопасности и системы предупреждающей блокировки и маркировки Lockout Tagout до сервисного и технического обслуживания, комплексного обучения.

Доверие

Более ста лет имя BRADY ассоциируется с высоким качеством, доверием и надежностью.

Компания предлагает лучшее для Вашего производства, так как понимает важность качественной и надежной маркировки.

Идентификация кажется мелочью, но каждому специалисту известно, как важна эта мелочь.

Информация

Получите профессиональную консультацию у официального дистрибьютера BRADY в России – компании «ЮНИТ МАРК ПРО».

Наши специалисты предоставят Вам все возможности и отраслевые решения, которыми мы располагаем.



ЮНИТ МАРК ПРО (ЮМП) – официальный дистрибьютор в России зарубежной продукции, которая эффективно решает задачи по промышленной маркировке и безопасности, улучшает качество и скорость электромонтажных работ, повышает надежность работы оборудования после обслуживания и увеличивает время между ремонтами.

В нашем портфеле продукция, объединенная одним принципом – это лучшие на мировом рынке предложения для промышленности. Причем каждый производитель успешно развивается на протяжении многих десятилетий, предлагая только проверенные надежные решения, работающие годами, сертифицированные, с гарантией и сервисным обслуживанием.

ЮМП предлагает:

- Продукцию для промышленной маркировки, безопасности и экологии BRADY.
- Оборудование для механической и лазерной маркировки SIC Marking.
- Кабельные наконечники и соединители GLW, CHEMBRE, SAFAK, KLAUKE, ТМЛ (ЮМП).
- Инструменты и расходные материалы для электромонтажных работ CHEMBRE, SAFAK, WEICON-Tools, KLAUKE.
- Кабельно-проводниковую продукцию TF KABLE.
- Промышленную химию для ремонта, восстановления и обслуживания оборудования.
- Маркеры Markal для промышленной маркировки.

Ассортимент ЮМП удачно дополняет друг друга и применяется во всех отраслях промышленности. Российские предприятия имеют возможность использовать передовые разработки для повышения конкурентоспособности выпускаемой продукции. Клиенты ЮМП получают стабильное качество, системные поставки, выгодные партнерские условия.

В 2023 году ЮМП отметила свое первое 25-летие!



Принтер этикеток M610 & принтер этикеток M611

Преимущества работы с Brady

Когда дело доходит до идентификации, безопасности и соответствия требованиям, сотрудничество с Brady дает явные преимущества. Мы ставим наших клиентов на первое место во всем, что делаем.

Наша цель - предоставить вам непревзойденный клиентский опыт. Мы неустанно стремимся к производительности и совершенству - в наших продуктах, услугах и людях.

Наши продукты и решения работают так, что другие просто не могут сравниться с ними.

Наши сотрудники работают так, что регулярно превосходят ваши ожидания. А наша сосредоточенность и дисциплина направлены на обеспечение надежной и долгосрочной работы для наших клиентов.

Brady - это компания, которой вы доверяете, когда производительность важнее всего.

Содержание

4	M610 Описание
6	Основные элементы M610
7	Оригинальные этикетки Brady
8	M611 Описание
10	Основные элементы M611
11	Области применения материалов
12	Этикетки
13	Риббоны
14	Размеры шрифтов и встроенные символы
15	Маркировка в электрике, СКС/Телеком
32	Маркировка общего и промышленного назначения
36	Промышленная визуализация
37	Маркировка электрических компонентов
41	Лабораторная маркировка
51	Описание материалов
52	Таблица материалов
57	Программное обеспечение Brady Workstation
59	Программное обеспечение M611
60	M610 Технические характеристики
61	M611 Технические характеристики
62	M610 Комплектация, аксессуары
63	M611 Комплектация, аксессуары



Портативные принтеры стали еще производительнее

Сделай свою работу правильно! На объекте или в полевых условиях.



Получите повышенную производительность в полевых условиях с долговечным до мозга костей принтером этикеток М610. Он справляется с вашими самыми сложными промышленными задачами - маркировка кабеля и провода, идентификация компонентов. С портативным принтером М610 вы можете управлять данными этикеток разными способами: через сам принтер, через телефон и через компьютер. Сохраняйте и храните этикетки на принтере и оперативно печатайте.

Получите больше с помощью этих функций, экономящих ваше время:

- 50.8 мм\сек скорость печати
- Аккумулятор Gen3
- Храните и импортируйте файлы данных с флэш-накопителя USB
- Импортируйте и сохраняйте файлы, графику
- Создавайте и печатайте этикетки с помощью клавиатуры, мобильного приложения или настольного программного обеспечения
- Печатает текст, штрих-коды, фигуры и изображения

Расширенные возможности:



Ударопрочность при падении с высоты 1.8м



Печать 4500 этикеток за 1 заряд батареи



Рабочая температура от -18° до 46°С



КЛАВИАТУРА (РАСКЛАДКА QWERTY)



МОБИЛЬНОЕ ПРИЛОЖЕНИЕ



ПРОГРАММНОЕ ОБЕСПЕЧЕНИЕ

Повышенная производительность на объекте и в полевых условиях

Маркируй больше каждый день с прочным и надежным принтером M610.

Долговечность и надежность, которых требует ваша работа:



Прочный промышленный дизайн - выдерживает падение с высоты 1,8 м и удары военного уровня



Работает при экстремальных температурах от -18° до 46°С



Усовершенствованная батарея- печатает 4500 этикеток без подзарядки

Самый широкий спектр возможностей ввода данных



Оставайтесь на связи, где бы вы ни работали вместе с Bluetooth



Легко импортируйте и экспортируйте файлы этикеток любым удобным для вас способом



Загружайте данные на принтер через порт USB 2.0 (тип A и B) или флэш-накопитель USB



Сохраняйте и храните этикетки в памяти принтера. Легко печатайте, где бы вы ни находились



Создавайте и печатайте этикетки с текстом, штрих-кодами, фигурами и изображениями с помощью клавиатуры принтера, мобильного устройства или программного обеспечения на компьютере



М610 Основные элементы



A

Печать до 50,8 мм в секунду



B

Легкая и быстрая установка материала



C

Литий-ионная перезаряжаемая батарея. Печать более 4500 этикеток на одном заряде батареи



D

USB 2.0 порт для импорта и сохранения данных

Надежная маркировка от надежного поставщика

Прочность сочетается с универсальностью

Вместе с портативным принтером М610 вы можете поддерживать высокую производительность и бесперебойную работу. С помощью технологии Smart-Cell, принтер производит автоматическую калибровку. Он распознает и адаптируется к размеру, типу, цвету, количеству и совместимости материала, а также устанавливает правильные параметры прожига и скорость печати. Простая и интуитивно понятная система М610 работает практически сама по себе.

Преимущества работы с М610:



**СОКРАЩЕНО
ВРЕМЯ
НАСТРОЙКИ И
КАЛИБРОВКИ**



**МЕНЬШЕ ОШИБОК
НА ЭТИКЕТКАХ**



**УДОБНОЕ СОЗДАНИЕ
ЭТИКЕТОК**



МЕНЬШЕ ОТХОДОВ

Выполняйте работу правильно на любой рабочей площадке

Долговечность, которой требует ваша работа



РУЛОНЫ ЭТИКЕТОК

Выполняйте свою работу, используя более 50 высококачественных материалов и более 800 вариантов этикеток.



BULK-РУЛОНЫ

Экономьте больше - покупайте Bulk упаковку: более 14 материалов и более 150 вариантов этикеток.



ЗАКАЗНЫЕ ЭТИКЕТКИ

Нужна этикетка с индивидуальными требованиями? Наслаждайтесь неограниченными вариантами пользовательских этикеток из более чем 70 различных материалов.



Наслаждайтесь более качественной маркировкой с использованием оригинальных материалов Brady

Наслаждайтесь более качественной маркировкой с использованием оригинальных материалов Brady. Красный символ соответствия с литерой «А», гарантирует подлинность и оригинальность используемых расходных материалов. Оригинальные материалы прекрасно сочетаются с принтерами Brady, обеспечивая повышенную производительность и надежность, которых вы просто не получите с материалами других производителей.

Гибкость при создании и печати этикеток

Создавай. Проверь. Печатай любым способом.



С помощью принтера этикеток М611 создавайте и печатайте этикетки по-своему – в любое время и из любого места. Это позволяет вам быстрее подключаться к работе с помощью интуитивно понятного приложения и программного обеспечения. У вас есть доступ к файлам этикеток в электронной почте. Делитесь данными этикетки с членами команды, находящимися в разных местах. С М611 ваши рабочие возможности практически безграничны.

С помощью этих функций вы сэкономите свое время:

- Скорость печати 50.8 мм/сек
- Доступ к файлам этикеток в нескольких местах
- Храните и импортируйте данным с помощью разъема USB
- Ширина печати 50.8 мм
- Легкий и компактный принтер
- Подключитесь к компьютеру с помощью Wi-Fi или USB-кабеля
- Подключитесь к своему смартфону с помощью Bluetooth

Модернизируйте рабочие процессы несколькими способами



Создавайте этикетки в офисе и на объекте. Сохраните для удобного обмена.



Отправляйте по электронной почте, печатайте прямо с сенсорного экрана или с телефона.



Подключайте до 5 устройств через Bluetooth, экономьте время при маркировке на месте.



МОБИЛЬНОЕ ПРИЛОЖЕНИЕ



СЕНСОРНЫЙ ЭКРАН



ПРОГРАММНОЕ ОБЕСПЕЧЕНИЕ

Создавай. Проверяй. Печатай.

Способом, который ты выберешь

С принтером M611 мобильная печать стала проще. Просто используйте свой смартфон и бесплатное приложение Brady «Экспресс-этикетки». В приложении вы легко можете изменять размер этикеток, создавать дизайн и редактировать этикетки с помощью знакомой для вас клавиатуры вашего мобильного телефона. Интуитивно понятное программное обеспечение.



Установив наше приложение «Экспресс-этикетки», вы можете легко разрабатывать сложные этикетки с 1-мерными и 2-мерными кодами, а также штрихкодами, сериализовать, спользовать обширную библиотеку изображений, включать текст, отметку времени и даже облачные данные. Приложение «Экспресс-этикетки» предоставляет наиболее полные возможности по разработке этикеток на любом смартфоне и включает в себя редактор создания этикеток.



**Узнай больше о принтере
на нашем сайте**



A

Автоматическая автокалибровка с использованием технологии Smart-Cell



B

Легкая установка материалов в упаковках BULK (упаковка этикеток для внешней подачи)



C

Литий-ионный аккумулятор позволяет напечатать на одном заряде батареи до 2500 этикеток



D

Порт USB 2.0 для резервной зарядки телефона – шнур USB и порты USB 2.0 типа A и B

Сотни специально созданных материалов.

Узкоспециализированные этикетки, которые вам нужны.

Brady предлагает вам самый широкий выбор материалов.



Этикетки для любых погодных условий

Получите дополнительную надежность на открытом воздухе и в жестких промышленных условиях. Выбирайте этикетки, устойчивые к ультрафиолетовому излучению, химическим веществам, соляному туману и чистящим средствам.



Синтетическая бумага

Используйте бюджетные бумажные этикетки, устойчивые к смазыванию для идентификации практически любых предметов в лабораториях или на производстве.



Рассеивающие статику

Используйте высокоэффективные низкопрофильные этикетки с рассеивающим статическое электричество адгезивом для печатных плат и электронных компонентов.



Контроль вскрытия

Защитите продукт от несанкционированного доступа. Выберите этикетки, которые саморазрушаются или оставляют отпечаток при удалении.



Этикетки-флажки

Создавайте легкочитаемую маркировку для проводов и кабелей.



Уникальные материалы

Brady поможет найти любое решение- полиэстер на липучке для кабельных стяжек Velcro, полиэстер EPREP для маркировки кнопок и переключателей.



Термоусадочные маркеры

Выбирайте термоусадочные маркеры промышленного класса для надежной маркировки проводов и кабелей. Созданы в соответствии с отраслевыми стандартами.



Самоламинирующаяся этикетка

Защитите информацию на проводе и кабеле с помощью этикеток с прозрачным ламинирующим слоем. Прозрачный винил устойчив к истиранию и химическим веществам, сохраняя при этом белое поле для печати неповрежденным.



Этикетки для лабораторий

Убедитесь, что лабораторные образцы остаются разборчивыми, сканируемыми и отслеживаемыми во всех экстремальных процессах: криоконсервация, окрашивание, работа с агрессивными химическими веществами.



Вставки и прозрачные контейнеры

Жесткие вставки и контейнеры DuraSleeve создают максимально устойчивую маркировку. Легенда может легко меняться до или после подключения оборудования.



Металлизированные этикетки

Используйте металлизированные этикетки для создания заводских табличек, фирменных табличек и общей идентификации промышленных продуктов.



Бирки

Получите дополнительную прочность благодаря биркам, рассчитанным для идентификации в самых жестких условиях. Бирки с очень высокой степенью стойкости. Фиксируются на проводе с помощью кабельных стяжек.



Этикетки для любой задачи

Положитесь на белые или прозрачные этикетки, подходящие практически для любого промышленного применения, связанного с высокими и низкими температурами, суровыми условиями или нормативными требованиями. Выберите из различных типов адгезии: стандартная, с усиленной адгезией или перемещаемая.

Компания BRADY постоянно работает над улучшением качества и расширением линейки материалов для принтеров. Перед началом работы убедитесь, что используемое ПО обновлено и у вас есть доступ к работе с новейшими материалами и этикетками.

Материал	
V-109	Полиэтиленовая бирка
V-345	Высокотемпературная термоусадочная трубка из поливинилиденфторида
V-348	Полиолефин
V-362	Металлизированный винил контроля вскрытия
V-390	Жесткие вставки
V-403	Синтетическая бумага
V-412	Полипропиленовая бирка
V-422	Полиэстер
V-422/V-966B	Полиэстер с дополнительной ламинацией
V-423	Полиэстер
V-424	Синтетическая бумага
V-424/V-966B	Синтетическая бумага с дополнительной ламинацией
V-425A	Полипропилен
V-427	Самоламинирующийся винил
V-428	Металлизированный полиэстер
V-428/V-966B	Металлизированный полиэстер с дополнительной ламинацией
V-430	Полиэстер
V-432	Полиэстер
V-435A	Металлизированный полиэстер
V-437	Поливинилфторид
V-439	Винил
V-459	Полиэстер
V-461	Самоламинирующийся полиэстер
V-473	Рассеивающий статику полиэстер
V-481	Полиэстер
V-483A	Полиэстер
V-486B	Металлизированный полиэстер
V-488	Полиэстер

Материал	
V-489A	Полиэстер
V-490	Полиэстер
V-494	Полиэстер
V-498	Виниловая ткань
V-499	Нейлоновая ткань
V-584	Светоотражающая лента
V-595	Винил
V-642	Поливинилфторид
V-717	Полиимид
V-718	Полиимид
V-719	Полиимид
V-724	Полиимид
V-727	Полиимид
V-7351	Винил контроля вскрытия
V-7425	Полипропилен
V-7546	Полиэстер контроля вскрытия
V-7551	Полиэстер
V-7576	Полиэстер на вспененной основе
V-7593	Полиэтиленовая бирка
V-7596	Полиэтиленовая бирка
V-7597	Бирка из полиэстера
V-7598	Полиэтиленовая бирка
V-7599	Полиуретан
V-7643	Полипропиленовая бирка с дополнительной ламинацией
V-7644	Полипропиленовая бирка с дополнительной ламинацией
V-7645	Виниловая бирка
V-7696	Виниловая вставка

BULK-рулоны для печати большого объема

Для печати большого объема этикеток требуется устройство подачи носителя, которое входит в комплект поставки BULK-рулонов.

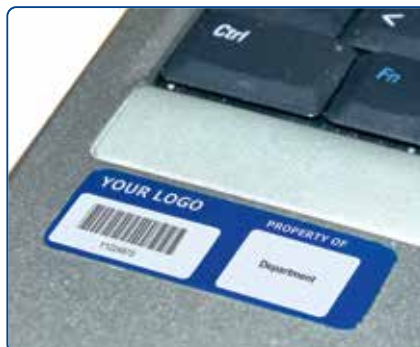

Закажите этикетки в соответствии с вашими индивидуальными требованиями:

- специальная форма и/или размер;
- специфическая окраска;
- специальные материалы: химическая стойкость, стойкость к ультрафиолетовому излучению, устойчивость к истиранию и т.д.

Все материалы для принтера M610 и M611 совместимы только с риббонами серии M61.
Рекомендуется загрузить риббон перед загрузкой расходного материала.

Перед использованием убедитесь в том, что вы правильно выбрали материал и риббон.



Артикул	Наименование	Цвет	Ширина, мм	Длина, м	Описание
brd150904	M61-R10010	Черный	50.00	22.86	M610/M611 R10000: Высокая степень стойкости к растворителям, термостойкость, макс. сопротивление истиранию
brd151003	M61-R10010-BL	Синий	50.00	22.86	M610/M611 R10000: Высокая степень стойкости к растворителям, термостойкость, макс. сопротивление истиранию
brd151004	M61-R10010-GN	Зеленый	50.00	22.86	M610/M611 R10000: Высокая степень стойкости к растворителям, термостойкость, макс. сопротивление истиранию
brd151006	M61-R10010-MA	Розовый	50.00	22.86	M610/M611 R10000: Высокая степень стойкости к растворителям, термостойкость, макс. сопротивление истиранию
brd151002	M61-R10010-RD	Красный	50.00	22.86	M610/M611 R10000: Высокая степень стойкости к растворителям, термостойкость, макс. сопротивление истиранию
brd151001	M61-R10010-WT	Белый	50.00	22.86	M610/M611 R10000: Высокая степень стойкости к растворителям, термостойкость, макс. сопротивление истиранию
brd151005	M61-R10010-YL	Желтый	50.00	22.86	M610/M611 R10000: Высокая степень стойкости к растворителям, термостойкость, макс. сопротивление истиранию
brd148129	M61-R4310	Черный	50.00	22.86	M610/M611 R4300: Устойчивость к воздействию химикатов и смазыванию
brd148133	M61-R4410-BL	Синий	50.00	22.86	M610/M611 R4400: Высокая степень стойкости к растворителям, термостойкость, макс. сопротивление истиранию
brd148132	M61-R4410-RD	Красный	50.00	22.86	M610/M611 R4400: Высокая степень стойкости к растворителям, термостойкость, макс. сопротивление истиранию
brd148131	M61-R4410-WT	Белый	50.00	22.86	M610/M611 R4400: Высокая степень стойкости к растворителям, термостойкость, макс. сопротивление истиранию
brd148128	M61-R6010	Черный	50.00	22.86	M610/M611 R6000: Высокая степень стойкости к растворителям, термостойкость, макс. сопротивление истиранию
brd18560	M61-R6210	Черный	50.00	22.86	M610/M611 R6200: Максимальная стойкость к растворителям, термостойкость, сопротивление истиранию
brd148135	M61-R6410	Черный	50.00	22.86	M610/M611 R6400: Устойчивость к воздействию химикатов и истиранию
brd148134	M61-R6610	Черный	50.00	22.86	M610/M611 R6600: Устойчивость к воздействию растворителей и трению
brd148086	M61-R6710-WT	Белый	50.00	22.86	M610/M611 R6700: Устойчивость к воздействию химикатов
brd148136	M61-R6810-WT	Белый	50.00	22.86	M610/M611 R6800: Устойчивость к истиранию, смазыванию, воздействию растворителей

Наслаждайтесь более качественной маркировкой с использованием оригинальных материалов Brady.

Красный символ соответствия с литерой «А», гарантирует подлинность и оригинальность используемых расходных материалов. Оригинальные материалы прекрасно сочетаются с принтерами Brady, обеспечивая повышенную производительность и надежность, которых вы просто не получите с материалами других производителей.



РАЗМЕРЫ ШРИФТОВ

Размеры от 4 до 174 пункта.

Максимальный размер шрифта зависит от таких факторов, как: размер этикетки, количество символов, количество строк, а также размер шрифта в других строках.

Размер шрифта	Образец печати
4	ABC 12345
6	ABC 12345
7	ABC 12345
9	ABC 12345
10	ABC 12345
14	ABC 12345
16	ABC 12345
20	ABC 12345
26	ABC 12345
32	ABC 12345
40	ABC 12345
45	ABC 1234
51	ABC 123
55	ABC 123
60	ABC 123
65	ABC 12
70	ABC 12
76	AB 12
102	AB 12



Шрифты и символы M610 и M611 представлены в мобильном приложении «Экспресс-этикетки». Для получения дополнительной информации о приложении перейдите на стр.58.



ШТРИХ-КОДЫ



Code 128

QR Code

Code 39

- 39-код и 128-код
- Принтер поддерживает 9 типов штрих-кодов

ВСТРОЕННЫЕ СИМВОЛЫ

- 500 стандартных встроенных символов: Электрика, СКС/Телеком, Первая помощь, Безопасность и др.
- Возможность добавить дату и время на этикетку



Медицинские



Аварийные



СИЗы

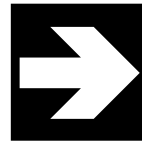

Стрелки

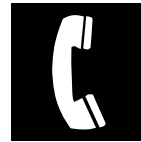

СКС/телеком



Электрика



Выход



Пожар

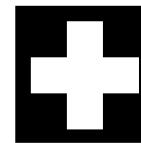

Первая помощь

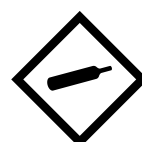

GHS

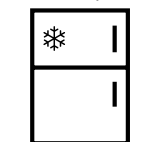

Умный дом



Международные



Предписывающие



Упаковочные



Запрещающие



Информационные

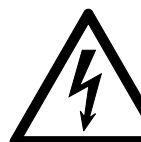

Предупреждающие



WHMIS

и многие другие

Маркировка кабеля и провода

Термоусадочные маркеры PERMA Sleeve

- Термоусадочная трубка с печатью – идеальное решение для идентификации и дополнительной защиты кабеля/провода.
- Высокая скорость усадки экономит время и затраты при монтаже.



Диаграмма	Артикул	Наименование	Кэф. усадки	Цвет	Ширина А, мм	Высота В, мм	Вертикальное повторение, мм	Мин. диаметр кабеля, мм	Макс. диаметр кабеля, мм	Кол-во в упак.	Рекомендуемая серия риббона	Принтер
В-342: Термоусадочный полиолефин												
V	brd173971	M6-094-1-342-WT-2	3:1	Белый	12.70	4.62	12.70	0.58	2.03	200	R6600, R4300	M610, M611
V	brd174498	BM-094-1-342-2	3:1	Белый	12.70	4.62	12.70	0.58	2.03	5000	R6600	M610, M611, M710
V	brd174504	BM-094-175-342-2	3:1	Белый	22.23	4.62	12.70	0.58	2.03	5000	R4300	M610, M611, M710
V	brd173584	M6-094-1-342-BL	3:1	Синий	25.40	4.62	12.70	0.58	2.03	100	R6600	M610, M611
V	brd173585	M6-094-1-342-GR	3:1	Зеленый	25.40	4.62	12.70	0.58	2.03	100	R6600	M610, M611
V	brd173586	M6-094-1-342-OR	3:1	Оранжевый	25.40	4.62	12.70	0.58	2.03	100	R6600	M610, M611
V	brd173587	M6-094-1-342-RD	3:1	Красный	25.40	4.62	12.70	0.58	2.03	100	R6600	M610, M611
V	brd173588	M6-094-1-342-WT	3:1	Белый	25.40	4.62	12.70	0.58	2.03	100	R6600	M610, M611
V	brd174497	BM-094-1-342	3:1	Белый	25.40	4.62	12.70	0.58	2.03	2500	R4300	M610, M611, M710
V	brd173589	M6-094-1-342-YL	3:1	Желтый	25.40	4.62	12.70	0.58	2.03	100	R6600	M610, M611
V	brd174499	BM-094-1-342-YL	3:1	Желтый	25.40	4.62	12.70	0.58	2.03	2500	R4300	M610, M611, M710
V	brd173580	M6-094-175-342-BL	3:1	Синий	44.45	4.62	12.70	0.58	2.03	100	R6600	M610, M611
V	brd173581	M6-094-175-342-OR	3:1	Оранжевый	44.45	4.62	12.70	0.58	2.03	100	R6600	M610, M611
V	brd173582	M6-094-175-342-WT	3:1	Белый	44.45	4.62	12.70	0.58	2.03	100	R6600	M610, M611
V	brd174503	BM-094-175-342	3:1	Белый	44.45	4.62	12.70	0.58	2.03	2500	R4300	M610, M611, M710
V	brd173583	M6-094-175-342-YL	3:1	Желтый	44.45	4.62	12.70	0.58	2.03	100	R6600	M610, M611
V	brd174505	BM-094-175-342-YL	3:1	Желтый	44.45	4.62	12.70	0.58	2.03	2500	R4300	M610, M611, M710
O	brd173590	M6-094-2-342-BK-R	3:1	Черный	50.80	4.62	12.70	0.58	2.03	70	R6600, R4300, R4500, R6700	M610, M611
O	brd173591	M6-094-2-342-WT-R	3:1	Белый	50.80	4.62	12.70	0.58	2.03	70	R6600	M610, M611
O	brd173592	M6-094-2-342-YL-R	3:1	Желтый	50.80	4.62	12.70	0.58	2.03	70	R6600	M610, M611
V	brd173973	M6-125-1-342-WT-2	3:1	Белый	12.70	5.97	12.70	1.17	2.79	200	R6600, R4300	M610, M611
V	brd174420	BM-125-1-342-2	3:1	Белый	12.70	5.97	19.05	1.17	2.79	2000	R4300	M610, M611, M710
V	brd173972	M6-125-175-342-WT-3	3:1	Белый	14.81	5.97	12.70	1.17	2.79	300	R6600, R4300	M610, M611
V	brd174427	BM-125-175-342-3	3:1	Белый	14.81	5.97	19.05	1.17	2.79	3000	R4300	M610, M611, M710
V	brd174426	BM-125-175-342-2	3:1	Белый	22.23	5.97	19.05	1.17	2.79	2000	R6600	M610, M611, M710
V	brd173610	M6-125-2-342-BK	3:1	Черный	25.40	5.97	19.05	1.17	2.79	100	R6600, R4300, R4500, R6700	M610, M611
V	brd173611	M6-125-1-342-BL	3:1	Синий	25.40	5.97	19.05	1.17	2.79	100	R6600	M610, M611
V	brd173612	M6-125-1-342-RD	3:1	Красный	25.40	5.97	19.05	1.17	2.79	100	R6600	M610, M611
V	brd173613	M6-125-1-342-WT	3:1	Белый	25.40	5.97	19.05	1.17	2.79	100	R6600	M610, M611
V	brd174419	BM-125-1-342	3:1	Белый	25.40	5.97	19.05	1.17	2.79	1000	R4300	M610, M611, M710
V	brd173614	M6-125-1-342-YL	3:1	Желтый	25.40	5.97	19.05	1.17	2.79	100	R6600	M610, M611
V	brd174421	BM-125-1-342-YL	3:1	Желтый	25.40	5.97	19.05	1.17	2.79	1000	R4300	M610, M611, M710
V	brd173606	M6-125-175-342-GR	3:1	Зеленый	44.45	5.97	19.05	1.17	2.79	100	R6600	M610, M611
V	brd173607	M6-125-175-342-OR	3:1	Оранжевый	44.45	5.97	19.05	1.17	2.79	100	R6600	M610, M611
V	brd173608	M6-125-175-342-WT	3:1	Белый	44.45	5.97	19.05	1.17	2.79	100	R6600	M610, M611
V	brd174425	BM-125-175-342	3:1	Белый	44.45	5.97	19.05	1.17	2.79	1000	R4300	M610, M611, M710
V	brd173609	M6-125-175-342-YL	3:1	Желтый	44.45	5.97	19.05	1.17	2.79	100	R6600	M610, M611
V	brd174428	BM-125-175-342-YL	3:1	Желтый	44.45	5.97	19.05	1.17	2.79	1000	R4300	M610, M611, M710
O	brd173615	M6-125-2-342-BK-R	3:1	Черный	50.80	5.97	19.05	1.17	2.79	70	R6600, R4300, R4500, R6700	M610, M611
O	brd173616	M6-125-2-342-WT-R	3:1	Белый	50.80	5.97	19.05	1.17	2.79	70	R6600	M610, M611
O	brd173617	M6-125-2-342-YL-R	3:1	Желтый	50.80	5.97	19.05	1.17	2.79	70	R6600	M610, M611
V	brd173978	M6-187-1-342-WT-3	3:1	Белый	8.38	8.51	15.88	1.57	3.81	300	R6600, R4300	M610, M611
V	brd174446	BM-187-175-342-4	3:1	Белый	11.10	8.51	19.05	1.57	3.81	4000	R4300	M610, M611, M710
V	brd173976	M6-187-175-342-WT-4	3:1	Белый	11.18	8.51	15.88	1.57	3.81	400	R6600, R4300	M610, M611
V	brd173977	M6-187-1-342-WT-2	3:1	Белый	12.70	8.51	15.88	1.57	3.81	200	R6600, R4300	M610, M611
V	brd174438	BM-187-1-342-2	3:1	Белый	13.08	8.51	19.05	1.57	3.81	2000	R6600	M610, M611, M710
V	brd173975	M6-187-175-342-WT-3	3:1	Белый	14.81	8.51	15.88	1.57	3.81	300	R6600, R4300	M610, M611
V	brd174445	BM-187-175-342-3	3:1	Белый	14.81	8.51	19.05	1.57	3.81	3000	R4300	M610, M611, M710
V	brd173974	M6-187-175-342-WT-2	3:1	Белый	22.23	8.51	15.88	1.57	3.81	200	R6600, R4300	M610, M611
V	brd174444	BM-187-175-342-2	3:1	Белый	22.23	8.51	19.05	1.57	3.81	2000	R4300	M610, M611, M710
V	brd173624	M6-187-1-342-BK	3:1	Черный	25.40	8.51	15.88	1.57	3.81	100	R6600, R4300, R4500, R6700	M610, M611
V	brd173625	M6-187-1-342-BL	3:1	Синий	25.40	8.51	15.88	1.57	3.81	100	R6600	M610, M611

Наименования начинающиеся с «В» – рулоны BULK (для внешней подачи), заканчивающиеся на «R» – маркер развернут на подложке (перевернут).
Для печати на принтере M710 требуется переходник, рекомендуемые серии риббона для M710 могут отличаться.

>>>

Маркировка кабеля и провода

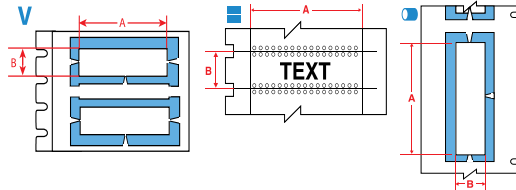
ТЕРМОУСАДОЧНЫЕ МАРКЕРЫ PERMASLEEVE (продолжение)



Диаграмма	Артикул	Наименование	Кэф. усадки	Цвет	Ширина А, мм	Высота В, мм	Вертикальное повторение, мм	Мин. диаметр кабеля, мм	Макс. диаметр кабеля, мм	Кол-во в упак.	Рекомендуемая серия риббона	Принтер
V	brd173626	M6-187-1-342-GR	3:1	Зеленый	25.40	8.51	15.88	1.57	3.81	100	R6600	M610, M611
V	brd173627	M6-187-1-342-RD	3:1	Красный	25.40	8.51	15.88	1.57	3.81	100	R6600	M610, M611
V	brd173628	M6-187-1-342-VT	3:1	Violet	25.40	8.51	15.88	1.57	3.81	100	R6600	M610, M611
V	brd173629	M6-187-1-342-WT	3:1	Белый	25.40	8.51	15.88	1.57	3.81	100	R6600	M610, M611
V	brd174437	BM-187-1-342	3:1	Белый	25.40	8.51	19.05	1.57	3.81	1000	R4300	M610, M611, M710
V	brd173630	M6-187-1-342-YL	3:1	Желтый	25.40	8.51	15.88	1.57	3.81	100	R6600	M610, M611
V	brd174439	BM-187-1-342-YL	3:1	Желтый	25.40	8.51	19.05	1.57	3.81	1000	R4300	M610, M611, M710
V	brd173618	M6-187-175-342-BK	3:1	Черный	44.45	8.51	15.88	1.57	3.81	100	R6600, R4300, R4500, R6700	M610, M611
V	brd173619	M6-187-175-342-GR	3:1	Зеленый	44.45	8.51	15.88	1.57	3.81	100	R6600	M610, M611
V	brd173620	M6-187-175-342-OR	3:1	Оранжевый	44.45	8.51	15.88	1.57	3.81	100	R6600	M610, M611
V	brd174447	BM-187-175-342-OR	3:1	Оранжевый	44.45	8.51	19.05	1.57	3.81	1000	R4300	M610, M611, M710
V	brd173621	M6-187-175-342-RD	3:1	Красный	44.45	8.51	15.88	1.57	3.81	100	R6600	M610, M611
V	brd174448	BM-187-175-342-RD	3:1	Красный	44.45	8.51	19.05	1.57	3.81	1000	R4300	M610, M611, M710
V	brd173622	M6-187-175-342-WT	3:1	Белый	44.45	8.51	15.88	1.57	3.81	100	R6600	M610, M611
V	brd174443	BM-187-175-342	3:1	Белый	44.45	8.51	19.05	1.57	3.81	1000	R4300	M610, M611, M710
V	brd173623	M61-187-175-342-YL	3:1	Желтый	44.45	8.51	15.88	1.57	3.81	100	R6600	M610, M611
V	brd174449	BM-187-175-342-YL	3:1	Желтый	44.45	8.51	19.05	1.57	3.81	1000	R4300	M610, M611, M710
⊙	brd173632	M6-187-2-342-WT-R	3:1	Белый	50.80	8.51	12.70	1.57	3.81	70	R6600	M610, M611
⊙	brd173633	M6-187-2-342-YL-R	3:1	Желтый	50.80	8.51	12.70	1.57	3.81	70	R6600	M610, M611
V	brd174460	BM-250-1-342	3:1	Белый	25.40	11.15	22.23	2.39	5.46	1000	R4300	M610, M611, M710
V	brd174461	BM-250-1-342-YL	3:1	Желтый	25.40	11.15	22.23	2.39	5.46	1000	R4300	M610, M611, M710
V	brd174465	BM-250-175-342	3:1	Белый	44.45	11.15	22.23	2.39	5.46	1000	R4300	M610, M611, M710
V	brd174466	BM-250-175-342-YL	3:1	Желтый	44.45	11.15	22.23	2.39	5.46	1000	R4300	M610, M611, M710
V	brd173981	M6-250-1-342-WT-2	3:1	Белый	12.70	11.28	19.05	2.39	5.46	200	R6600, R4300	M610, M611
V	brd173979	M6-250-175-342-WT-3	3:1	Белый	14.81	11.28	19.05	2.39	5.46	300	R6600, R4300	M610, M611
V	brd173980	M6-250-175-342-YL-2	3:1	Желтый	22.23	11.28	19.05	2.39	5.46	200	R6600, R4300	M610, M611
V	brd173639	M6-250-1-342-BK	3:1	Черный	25.40	11.28	19.05	2.39	5.46	100	R6600, R4300, R4500, R6700	M610, M611
V	brd173640	M6-250-1-342-OR	3:1	Оранжевый	25.40	11.28	19.05	2.39	5.46	100	R6600	M610, M611
V	brd173641	M6-250-1-342-PK	3:1	Розовый	25.40	11.28	19.05	2.39	5.46	100	R6600	M610, M611
V	brd173642	M6-250-1-342-RD	3:1	Красный	25.40	11.28	19.05	2.39	5.46	100	R6600	M610, M611
V	brd173643	M6-250-1-342-WT	3:1	Белый	25.40	11.28	19.05	2.39	5.46	100	R6600	M610, M611
V	brd173644	M6-250-1-342-YL	3:1	Желтый	25.40	11.28	19.05	2.39	5.46	100	R6600	M610, M611
V	brd173634	M6-250-175-342-GR	3:1	Зеленый	44.45	11.28	19.05	2.39	5.46	100	R6600	M610, M611
V	brd173635	M6-250-175-342-OR	3:1	Оранжевый	44.45	11.28	19.05	2.39	5.46	100	R6600	M610, M611
V	brd173636	M6-250-175-342-RD	3:1	Красный	44.45	11.28	19.05	2.39	5.46	100	R6600	M610, M611
V	brd173637	M6-250-175-342-WT	3:1	Белый	44.45	11.28	19.05	2.39	5.46	100	R6600	M610, M611
V	brd173638	M6-250-175-342-YL	3:1	Желтый	44.45	11.28	19.05	2.39	5.46	100	R6600	M610, M611
⊙	brd173645	M6-250-2-342-BK-R	3:1	Черный	50.80	11.28	12.70	2.39	5.46	70	R6600, R4300, R4500, R6700	M610, M611
⊙	brd173646	M6-250-2-342-WT-R	3:1	Белый	50.80	11.28	12.70	2.39	5.46	70	R6600	M610, M611
⊙	brd173647	M6-250-2-342-YL-R	3:1	Желтый	50.80	11.28	12.70	2.39	5.46	70	R6600	M610, M611
V	brd173982	M6-375-1-342-WT-2	3:1	Белый	12.70	16.38	25.40	3.18	8.13	200	R6600, R4300	M610, M611
V	brd174474	BM-375-1-342-2	3:1	Белый	12.70	16.38	25.40	3.18	8.13	2000	R6600	M610, M611, M710
V	brd174480	BM-375-175-342-2	3:1	Белый	22.23	16.38	25.40	3.18	8.13	2000	R4300	M610, M611, M710
V	brd173655	M6-375-1-342-BL	3:1	Синий	25.40	16.38	25.40	3.18	8.13	100	R6600	M610, M611
V	brd173656	M6-375-1-342-GY	3:1	Серый	25.40	16.38	25.40	3.18	8.13	100	R6600	M610, M611
V	brd173657	M6-375-1-342-OR	3:1	Оранжевый	25.40	16.38	25.40	3.18	8.13	100	R6600	M610, M611
V	brd173658	M6-375-1-342-RD	3:1	Красный	25.40	16.38	25.40	3.18	8.13	100	R6600	M610, M611
V	brd173659	M6-375-1-342-WT	3:1	Белый	25.40	16.38	25.40	3.18	8.13	100	R6600	M610, M611
V	brd174473	BM-375-1-342	3:1	Белый	25.40	16.38	25.40	3.18	8.13	1000	R4300	M610, M611, M710

Наименования начинающиеся с «В» – рулоны BULK (для внешней подачи), заканчивающиеся на «R» – маркер развернут на подложке (перевернут).

Для печати на принтере M710 требуется переходник, рекомендуемые серии риббона для M710 могут отличаться.

>>

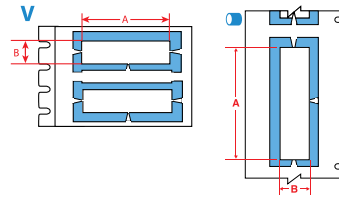
Маркировка кабеля и провода

Термоусадочные маркеры PERMASLEEVE (продолжение)



Диаграмма	Артикул	Наименование	Козф. усадки	Цвет	Ширина А, мм	Высота В, мм	Вертикальное повторение, мм	Мин. диаметр кабеля, мм	Макс. диаметр кабеля, мм	Кол-во в упак.	Рекомендуемая серия риббона	Принтер
V	brd173660	M6-375-1-342-YL	3:1	Желтый	25.40	16.38	25.40	3.18	8.13	100	R6600	M610, M611
V	brd174475	BM-375-1-342-YL	3:1	Желтый	25.40	16.38	25.40	3.18	8.13	1000	R6600	M610, M611, M710
V	brd173648	M6-375-175-342-BL	3:1	Синий	44.45	16.38	25.40	3.18	8.13	100	R6600	M610, M611
V	brd173649	M6-375-175-342-GR	3:1	Зеленый	44.45	16.38	25.40	3.18	8.13	100	R6600	M610, M611
V	brd173650	M6-375-175-342-OR	3:1	Оранжевый	44.45	16.38	25.40	3.18	8.13	100	R6600	M610, M611
V	brd173651	M6-375-175-342-PK	3:1	Розовый	44.45	16.38	25.40	3.18	8.13	100	R6600	M610, M611
V	brd173652	M6-375-175-342-RD	3:1	Красный	44.45	16.38	25.40	3.18	8.13	100	R6600	M610, M611
V	brd173653	M6-375-175-342-WT	3:1	Белый	44.45	16.38	25.40	3.18	8.13	100	R6600	M610, M611
V	brd174479	BM-375-175-342	3:1	Белый	44.45	16.38	25.40	3.18	8.13	1000	R4300	M610, M611, M710
V	brd173654	M6-375-175-342-YL	3:1	Желтый	44.45	16.38	25.40	3.18	8.13	100	R6600	M610, M611
V	brd174481	BM-375-175-342-YL	3:1	Желтый	44.45	16.38	25.40	3.18	8.13	1000	R4300	M610, M611, M710
O	brd173661	M6-375-2-342-BK-R	3:1	Черный	50.80	16.38	12.70	3.18	8.13	70	R6600, R4300, R4500, R6700	M610, M611
O	brd173662	M6-375-2-342-WT-R	3:1	Белый	50.80	16.38	12.70	3.18	8.13	70	R6600	M610, M611
O	brd173663	M6-375-2-342-YL-R	3:1	Желтый	50.80	16.38	12.70	3.18	8.13	70	R6600	M610, M611
V	brd174490	BM-500-175-342-YL-3	3:1	Желтый	14.81	21.62	31.75	4.75	11.43	3000	R4300	M610, M611, M710
V	brd173670	M6-500-1-342-OR	3:1	Оранжевый	25.40	21.62	31.75	4.75	11.43	100	R6600	M610, M611
V	brd173671	M6-500-1-342-WT	3:1	Белый	25.40	21.62	31.75	4.75	11.43	100	R6600	M610, M611
V	brd174485	BM-500-1-342	3:1	Белый	25.40	21.62	31.75	4.75	11.43	1000	R4300	M610, M611, M710
V	brd173672	M6-500-1-342-YL	3:1	Желтый	25.40	21.62	31.75	4.75	11.43	100	R6600	M610, M611
V	brd174486	BM-500-1-342-YL	3:1	Желтый	25.40	21.62	31.75	4.75	11.43	1000	R4300	M610, M611, M710
V	brd173664	M6-500-175-342-BK	3:1	Черный	44.45	21.62	31.75	4.75	11.43	100	R6600, R4300, R4500, R6700	M610, M611
V	brd173665	M6-500-175-342-BL	3:1	Синий	44.45	21.62	31.75	4.75	11.43	100	R6600	M610, M611
V	brd173666	M6-500-175-342-GR	3:1	Зеленый	44.45	21.62	31.75	4.75	11.43	100	R6600	M610, M611
V	brd173667	M6-500-175-342-RD	3:1	Красный	44.45	21.62	31.75	4.75	11.43	100	R6600	M610, M611
V	brd173668	M6-500-175-342-WT	3:1	Белый	44.45	21.62	31.75	4.75	11.43	100	R6600	M610, M611
V	brd174489	BM-500-175-342	3:1	Белый	44.45	21.62	31.75	4.75	11.43	1000	R4300	M610, M611, M710
V	brd173669	M6-500-175-342-YL	3:1	Желтый	44.45	21.62	31.75	4.75	11.43	100	R6600	M610, M611
V	brd174491	BM-500-175-342-YL	3:1	Желтый	44.45	21.62	31.75	4.75	11.43	1000	R4300	M610, M611, M710
O	brd173673	M6-500-2-342-BK-R	3:1	Черный	50.80	21.62	12.70	4.75	11.43	70	R6600, R4300, R4500, R6700	M610, M611
O	brd173674	M6-500-2-342-WT-R	3:1	Белый	50.80	21.62	12.70	4.75	11.43	70	R6600	M610, M611
O	brd173675	M6-500-2-342-YL-R	3:1	Желтый	50.80	21.62	12.70	4.75	11.43	70	R6600	M610, M611
V	brd173678	M6-750-1-342-WT	3:1	Белый	25.40	31.75	41.28	6.35	17.78	100	R6600	M610, M611
V	brd173679	M6-750-1-342-YL	3:1	Желтый	25.40	31.75	41.28	6.35	17.78	100	R6600	M610, M611
V	brd173676	M6-750-175-342-WT	3:1	Белый	44.45	31.75	41.28	6.35	17.78	100	R6600	M610, M611
V	brd173677	M6-750-175-342-YL	3:1	Желтый	44.45	31.75	41.28	6.35	17.78	100	R6600	M610, M611
O	brd173680	M6-750-2-342-BK-R	3:1	Черный	50.80	31.75	12.70	6.35	17.78	70	R6600, R4300, R4500, R6700	M610, M611
O	brd173681	M6-750-2-342-WT-R	3:1	Белый	50.80	31.75	12.70	6.35	17.78	70	R6600	M610, M611
O	brd173682	M6-750-2-342-YL-R	3:1	Желтый	50.80	31.75	12.70	6.35	17.78	70	R6600	M610, M611
V	brd174410	BM-1000-175-342	3:1	Белый	44.45	42.16	50.80	8.46	24.13	500	R4300	M610, M611, M710
V	brd173601	M6-1000-1-342-WT	3:1	Белый	25.40	42.34	50.80	8.46	24.13	50	R6600	M610, M611
V	brd173602	M6-1000-1-342-YL	3:1	Желтый	25.40	42.34	50.80	8.46	24.13	50	R6600	M610, M611
V	brd173593	M6-1000-175-342-BK	3:1	Черный	44.45	42.34	50.80	8.46	24.13	50	R6600, R4300, R4500, R6700	M610, M611
V	brd173594	M6-1000-175-342-BL	3:1	Синий	44.45	42.34	50.80	8.46	24.13	50	R6600	M610, M611
V	brd173595	M6-1000-175-342-GR	3:1	Зеленый	44.45	42.34	50.80	8.46	24.13	50	R6600	M610, M611
V	brd173596	M6-1000-175-342-OR	3:1	Оранжевый	44.45	42.34	50.80	8.46	24.13	50	R6600	M610, M611
V	brd173597	M6-1000-175-342-PK	3:1	Розовый	44.45	42.34	50.80	8.46	24.13	50	R6600	M610, M611
V	brd173598	M6-1000-175-342-RD	3:1	Красный	44.45	42.34	50.80	8.46	24.13	50	R6600	M610, M611
V	brd173599	M6-1000-175-342-WT	3:1	Белый	44.45	42.34	50.80	8.46	24.13	50	R6600	M610, M611
V	brd173600	M6-1000-175-342-YL	3:1	Желтый	44.45	42.34	50.80	8.46	24.13	50	R6600	M610, M611
O	brd173603	M6-1000-2-342-BK-R	3:1	Черный	50.80	42.34	12.70	8.46	24.13	70	R6600, R4300, R4500, R6700	M610, M611
O	brd173604	M6-1000-2-342-WT-R	3:1	Белый	50.80	42.34	12.70	8.46	24.13	70	R6600	M610, M611
B-345: Высокотемпературный термоусадочный поливинилфторид												
V	brd173545	M6-094-1-345-WT	2:1 (3:1 для диаметра 2.39мм)	Белый	25.40	4.62	12.70	0.80	2.03	100	R6000HF	M610, M611
V	brd173546	M6-094-1-345-YL	2:1 (3:1 для диаметра 2.39мм)	Желтый	25.40	4.62	12.70	0.80	2.03	100	R6000HF	M610, M611

Наименования начинающиеся с «В» – рулоны BULK (для внешней подачи), заканчивающиеся на «R» – маркер развернут на подложке (перевернут).

Для печати на принтере M710 требуется переходник, рекомендуемые серии риббона для M710 могут отличаться.

>>

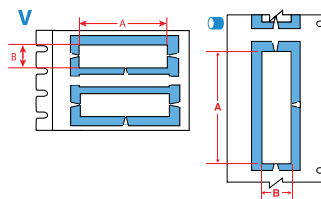
Маркировка кабеля и провода

ТЕРМОУСАДОЧНЫЕ МАРКЕРЫ PERMASLEEVE (ПРОДОЛЖЕНИЕ)



Диаграмма	Артикул	Наименование	Коэф. усадки	Цвет	Ширина А, мм	Высота В, мм	Вертикальное повторение, мм	Мин. диаметр кабеля, мм	Макс. диаметр кабеля, мм	Кол-во в упак.	Рекомендуемая серия риббона	Принтер
V	brd173543	M6-094-175-345-WT	2:1 (3:1 для диаметра 2.39мм)	Белый	44.45	4.62	12.70	0.80	2.03	100	R6000HF	M610, M611
V	brd173544	M6-094-175-345-YL	2:1 (3:1 для диаметра 2.39мм)	Желтый	44.45	4.62	12.70	0.80	2.03	100	R6000HF	M610, M611
V	brd173554	M6-125-1-345-BK	2:1 (3:1 для диаметра 2.39мм)	Черный	25.40	5.97	19.05	1.60	2.79	100	R4410-WT	M610, M611
V	brd173555	M6-125-1-345-BL	2:1 (3:1 для диаметра 2.39мм)	Синий	25.40	5.97	19.05	1.60	2.79	100	R6000HF	M610, M611
V	brd173556	M6-125-1-345-PK	2:1 (3:1 для диаметра 2.39мм)	Розовый	25.40	5.97	19.05	1.60	2.79	100	R6000HF	M610, M611
V	brd173557	M6-125-1-345-WT	2:1 (3:1 для диаметра 2.39мм)	Белый	25.40	5.97	19.05	1.60	2.79	100	R6000HF	M610, M611
V	brd173558	M6-125-1-345-YL	2:1 (3:1 для диаметра 2.39мм)	Желтый	25.40	5.97	19.05	1.60	2.79	100	R6000HF	M610, M611
V	brd173551	M6-125-175-345-BL	2:1 (3:1 для диаметра 2.39мм)	Синий	44.45	5.97	19.05	1.60	2.79	100	R6000HF	M610, M611
V	brd173552	M6-125-175-345-WT	2:1 (3:1 для диаметра 2.39мм)	Белый	44.45	5.97	19.05	1.60	2.79	100	R6000HF	M610, M611
V	brd173553	M6-125-175-345-YL	2:1 (3:1 для диаметра 2.39мм)	Желтый	44.45	5.97	19.05	1.60	2.79	100	R6000HF	M610, M611
V	brd173562	M6-187-1-345-WT	2:1 (3:1 для диаметра 2.39мм)	Белый	25.40	8.51	19.05	2.39	3.81	100	R6000HF	M610, M611
V	brd173563	M6-187-1-345-YL	2:1 (3:1 для диаметра 2.39мм)	Желтый	25.40	8.51	19.05	2.39	3.81	100	R6000HF	M610, M611
V	brd173559	M6-187-175-345-BL	2:1 (3:1 для диаметра 2.39мм)	Синий	44.45	8.51	19.05	2.39	3.81	100	R6000HF	M610, M611
V	brd173560	M6-187-175-345-WT	2:1 (3:1 для диаметра 2.39мм)	Белый	44.45	8.51	19.05	2.39	3.81	100	R6000HF	M610, M611
V	brd173561	M6-187-175-345-YL	2:1 (3:1 для диаметра 2.39мм)	Желтый	44.45	8.51	19.05	2.39	3.81	100	R6000HF	M610, M611
V	brd173566	M6-250-1-345-WT	2:1 (3:1 для диаметра 2.39мм)	Белый	25.40	11.28	22.23	3.18	5.46	100	R6000HF	M610, M611
V	brd173567	M6-250-1-345-YL	2:1 (3:1 для диаметра 2.39мм)	Желтый	25.40	11.28	22.23	3.18	5.46	100	R6000HF	M610, M611
V	brd173564	M6-250-175-345-WT	2:1 (3:1 для диаметра 2.39мм)	Белый	44.45	11.28	22.23	3.18	5.46	100	R6000HF	M610, M611
V	brd173565	M6-250-175-345-YL	2:1 (3:1 для диаметра 2.39мм)	Желтый	44.45	11.28	22.23	3.18	5.46	100	R6000HF	M610, M611
V	brd173570	M6-375-1-345-WT	2:1 (3:1 для диаметра 2.39мм)	Белый	25.40	16.38	25.40	4.75	8.13	100	R6000HF	M610, M611
V	brd173571	M6-375-1-345-YL	2:1 (3:1 для диаметра 2.39мм)	Желтый	25.40	16.38	25.40	4.75	8.13	100	R6000HF	M610, M611
V	brd173568	M6-375-175-345-WT	2:1 (3:1 для диаметра 2.39мм)	Белый	44.45	16.38	25.40	4.75	8.13	100	R6000HF	M610, M611
V	brd173569	M6-375-175-345-YL	2:1 (3:1 для диаметра 2.39мм)	Желтый	44.45	16.38	25.40	4.75	8.13	100	R6000HF	M610, M611
V	brd173574	M6-500-1-345-WT	2:1 (3:1 для диаметра 2.39мм)	Белый	25.40	21.62	31.75	6.35	11.43	100	R6600	M610, M611
V	brd173575	M6-500-1-345-YL	2:1 (3:1 для диаметра 2.39мм)	Желтый	25.40	21.62	31.75	6.35	11.43	100	R6600	M610, M611
V	brd173572	M6-500-175-345-WT	2:1 (3:1 для диаметра 2.39мм)	Белый	44.45	21.62	31.75	6.35	11.43	100	R6600, R4400	M610, M611
V	brd173573	M6-500-175-345-YL	2:1 (3:1 для диаметра 2.39мм)	Желтый	44.45	21.62	31.75	6.35	11.43	100	R6600	M610, M611
V	brd173578	M6-750-1-345-WT	2:1 (3:1 для диаметра 2.39мм)	Белый	25.40	31.75	41.28	9.53	17.78	100	R6600	M610, M611
V	brd173579	M6-750-1-345-YL	2:1 (3:1 для диаметра 2.39мм)	Желтый	25.40	31.75	41.28	9.53	17.78	100	R6600	M610, M611
V	brd173576	M6-750-175-345-WT	2:1 (3:1 для диаметра 2.39мм)	Белый	44.45	31.75	41.28	9.53	17.78	100	R6600	M610, M611
V	brd173577	M6-750-175-345-YL	2:1 (3:1 для диаметра 2.39мм)	Желтый	44.45	31.75	41.28	9.53	17.78	100	R6600	M610, M611
V	brd173549	M6-1000-1-345-WT	2:1 (3:1 для диаметра 2.39мм)	Белый	25.40	42.34	50.80	11.40	24.13	50	R6000HF	M610, M611
V	brd173550	M6-1000-1-345-YL	2:1 (3:1 для диаметра 2.39мм)	Желтый	25.40	42.34	50.80	11.40	24.13	50	R6000HF	M610, M611
V	brd173547	M6-1000-175-345-WT	2:1 (3:1 для диаметра 2.39мм)	Белый	44.45	42.34	50.80	11.40	24.13	50	R6000HF	M610, M611
V	brd173548	M6-1000-175-345-YL	2:1 (3:1 для диаметра 2.39мм)	Желтый	44.45	42.34	50.80	11.40	24.13	50	R6000HF	M610, M611

Легко и быстро наносить кабельные маркеры

Кабельные маркеры - это надежное решение для идентификации провода и кабеля. Нанести кабельный маркер не всегда легко, особенно если вы хотите идентифицировать тонкие провода с помощью небольшой термоусадочной трубки. С ручным аппликатором, нанесение трубки становится намного быстрее и проще.

Больше информации на нашем сайте
www.umpgroup.ru

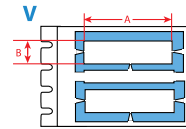

Маркировка провода и кабеля

Самоламинирующиеся этикетки

- Наименования начинающиеся с «В» – рулоны BULK (для внешней подачи).
- Для печати на принтере M710 требуется переходник, рекомендуемые серии риббона для M710 могут отличаться.



Диаграмма	Артикул	Наименование	Цвет	Ширина А, мм	Высота В, мм	Поле для печати: ширина PW, мм	Поле для печати: ширина PW, мм	Вертикальное повторение, мм	Мин. диаметр кабеля, мм	Макс. диаметр кабеля, мм	Кол-во этикеток	Рекомендуемая серия риббона	Принтер
В-417: Самоламинирующийся винил													
▶	brd174390	M6-11-417	Белый, Прозрачный	12.70	19.05	12.70	9.53	-	2.01	3.00	500	R4300	M610, M611
▶	brd174386	M6-17-417	Белый, Прозрачный	12.70	25.40	12.70	9.53	-	3.05	3.81	500	R4300	M610, M611
▶	brd174388	M6-29-417	Белый, Прозрачный	12.70	38.10	12.70	12.70	-	4.00	8.10	500	R4300	M610, M611
▶	brd174393	M6-18-417	Белый, Прозрачный	19.05	25.40	19.05	9.53	-	4.00	8.10	250	R4300	M610, M611
▶	brd174391	M6-19-417	Белый, Прозрачный	25.40	25.40	25.40	9.53	-	2.70	5.11	250	R4300	M610, M611
▶	brd174389	M6-31-417	Белый, Прозрачный	25.40	38.10	25.40	12.70	-	4.00	8.10	250	R4300	M610, M611
▶	brd174392	M6-21-417	Белый, Прозрачный	25.40	63.50	25.40	19.05	-	6.71	14.20	100	R4300	M610, M611
▶	brd174387	M6-23-417	Белый, Прозрачный	25.40	101.60	25.40	25.40	-	10.80	24.30	100	R4300	M610, M611
▶	brd174384	M6-32-417	Белый, Прозрачный	38.10	38.10	38.10	12.70	-	4.00	8.10	250	R4300	M610, M611
▶	brd174385	M6-33-417	Белый, Прозрачный	38.10	101.60	38.10	25.40	-	10.80	24.30	100	R4300	M610, M611
В-427: Самоламинирующийся винил													
▶	brd173691	M6-10-427	Белый, Прозрачный	6.35	19.05	6.35	9.53	9.53	2.00	3.00	750	R4300	M610, M611
▶	brd173692	M6-10-427-YL	Желтый, Прозрачный	6.35	19.05	6.35	9.53	9.53	2.00	3.00	750	R4300	M610, M611
▶	brd173780	M6-28-427	Белый, Прозрачный	6.35	38.10	6.35	12.70	9.53	4.00	8.10	750	R4300	M610, M611
▶	brd173781	M6-28-427-BL	Синий, Прозрачный	6.35	38.10	6.35	12.70	9.53	4.00	8.10	750	R4300	M610, M611
▶	brd173782	M6-28-427-BR	Коричневый, Прозрачный	6.35	38.10	6.35	12.70	9.53	4.00	8.10	750	R4300	M610, M611
▶	brd173783	M6-28-427-GR	Зеленый, Прозрачный	6.35	38.10	6.35	12.70	9.53	4.00	8.10	750	R4300	M610, M611
▶	brd173784	M6-28-427-GY	Серый, Прозрачный	6.35	38.10	6.35	12.70	9.53	4.00	8.10	750	R4300	M610, M611
▶	brd173785	M6-28-427-OR	Оранжевый, Прозрачный	6.35	38.10	6.35	12.70	9.53	4.00	8.10	750	R4300	M610, M611
▶	brd173786	M6-28-427-PL	Фиолетовый, Прозрачный	6.35	38.10	6.35	12.70	9.53	4.00	8.10	750	R4300	M610, M611
▶	brd173787	M6-28-427-RD	Красный, Прозрачный	6.35	38.10	6.35	12.70	9.53	4.00	8.10	750	R4300	M610, M611
▶	brd173788	M6-28-427-YL	Желтый, Прозрачный	6.35	38.10	6.35	12.70	9.53	4.00	8.10	750	R4300	M610, M611
▶	brd173442	BM-11-427	Белый, Прозрачный	12.70	19.05	12.70	9.53	15.88	2.00	3.00	5000	R4300	M610, M611, M710
▶	brd174180	M6-11-427	Белый, Прозрачный	12.70	19.05	12.70	9.53	15.88	1.52	-	500	R4300, R6200, R4400	M611, M610, M710
▶	brd174181	M6-11-427-YL	Желтый, Прозрачный	12.70	19.05	12.70	9.53	15.88	1.52	3.03	500	R4300, R6200, R4400	M610, M611
▶	brd173727	M6-17-427-YL	Желтый, Прозрачный	12.70	25.40	12.70	9.53	15.88	3.00	5.05	500	R4300	M610, M611
▶	brd174208	M6-17-427	Белый, Прозрачный	12.70	25.40	12.70	9.53	15.88	4.57	5.08	500	R4300, R6200, R4400	M611, M610, M710
▶	brd174432	BM-17-427	Белый, Прозрачный	12.70	25.40	12.70	9.53	15.88	2.70	5.10	5000	R4300	M610, M611, M710
▶	brd173688	M6-102-427	Белый, Прозрачный	12.70	31.75	12.70	9.53	34.93	3.40	7.10	250	R4300	M610, M611
▶	brd173794	M6-29-427-BL	Синий, Прозрачный	12.70	38.10	12.70	12.70	15.88	4.00	8.10	500	R4300	M610, M611
▶	brd173795	M6-29-427-BR	Коричневый, Прозрачный	12.70	38.10	12.70	12.70	15.88	4.00	8.10	500	R4300	M610, M611
▶	brd173796	M6-29-427-GR	Зеленый, Прозрачный	12.70	38.10	12.70	12.70	15.88	4.00	8.10	500	R4300	M610, M611
▶	brd173797	M6-29-427-GY	Серый, Прозрачный	12.70	38.10	12.70	12.70	15.88	4.00	8.10	500	R4300	M610, M611
▶	brd173798	M6-29-427-OR	Оранжевый, Прозрачный	12.70	38.10	12.70	12.70	15.88	4.00	8.10	500	R4300	M610, M611
▶	brd173799	M6-29-427-PL	Фиолетовый, Прозрачный	12.70	38.10	12.70	12.70	15.88	4.00	8.10	500	R4300	M610, M611
▶	brd173800	M6-29-427-RD	Красный, Прозрачный	12.70	38.10	12.70	12.70	15.88	4.00	8.10	500	R4300	M610, M611
▶	brd173801	M6-29-427-YL	Желтый, Прозрачный	12.70	38.10	12.70	12.70	15.88	4.00	8.10	500	R4300	M610, M611
▶	brd174257	M6-29-427	Белый, Прозрачный	12.70	38.10	12.70	12.70	15.88	4.00	8.10	500	R4300, R6200, R4400	M611, M610, M710
▶	brd174469	BM-29-427	Белый, Прозрачный	12.70	38.10	12.70	12.70	15.88	4.00	8.10	5000	R4300	M610, M611, M710
▶	brd173899	M6-74-427	Белый, Прозрачный	12.70	55.88	12.70	19.05	60.33	5.90	11.70	100	R4300	M610, M611
▶	brd173446	BM-18-427	Белый, Прозрачный	19.05	25.40	19.05	9.53	22.23	2.70	5.10	2500	R4300	M610, M611, M710
▶	brd173734	M6-18-427-YL	Желтый, Прозрачный	19.05	25.40	19.05	9.53	22.23	2.70	5.05	250	R4300	M610, M611
▶	brd174216	M6-18-427	Белый, Прозрачный	19.05	25.40	19.05	9.53	22.23	4.00	9.40	250	R4300, R6200, R4400	M611, M610, M710

Наименования начинающиеся с «В» – рулоны BULK (для внешней подачи).

Для печати на принтере M710 требуется переходник, рекомендуемые серии риббона для M710 могут отличаться.

>>

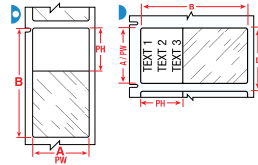

Закрепите этикетку с напечатанным текстом на проводе



Оберните прозрачную часть вокруг провода, полностью перекрыв текст



Дополнительная ламинация защитит информацию на долгие годы

Маркировка провода и кабеля

Самоламинирующиеся этикетки (продолжение)



Диаграмма	Артикул	Наименование	Цвет	Ширина А, мм	Высота В, мм	Поле для печати: ширина PW, мм	Поле для печати: ширина PW, мм	Вертикальное повторение, мм	Мин. диаметр кабеля, мм	Макс. диаметр кабеля, мм	Кол-во этикеток	Рекомендуемая серия риббона	Принтер
▶	brd173451	BM-30-427	Белый, Прозрачный	19.05	38.10	19.05	12.70	22.23	4.00	8.10	2500	R4300	M610, M611, M710
▶	brd173808	M6-30-427-BL	Синий, Прозрачный	19.05	38.10	19.05	12.70	22.23	4.00	8.10	250	R4300	M610, M611
▶	brd173809	M6-30-427-BR	Коричневый, Прозрачный	19.05	38.10	19.05	12.70	22.23	4.00	8.10	250	R4300	M610, M611
▶	brd173810	M6-30-427-GR	Зеленый, Прозрачный	19.05	38.10	19.05	12.70	22.23	4.00	8.10	250	R4300	M610, M611
▶	brd173811	M6-30-427-GY	Серый, Прозрачный	19.05	38.10	19.05	12.70	22.23	4.00	8.10	250	R4300	M610, M611
▶	brd173812	M6-30-427-OR	Оранжевый, Прозрачный	19.05	38.10	19.05	12.70	22.23	4.00	8.10	250	R4300	M610, M611
▶	brd173813	M6-30-427-PL	Фиолетовый, Прозрачный	19.05	38.10	19.05	12.70	22.23	4.00	8.10	250	R4300	M610, M611
▶	brd173814	M6-30-427-RD	Красный, Прозрачный	19.05	38.10	19.05	12.70	22.23	4.00	8.10	250	R4300	M610, M611
▶	brd173815	M6-30-427-YL	Желтый, Прозрачный	19.05	38.10	19.05	12.70	22.23	4.00	8.10	250	R4300	M610, M611
▶	brd174267	M6-30-427	Белый, Прозрачный	19.05	38.10	19.05	12.70	22.23	4.00	8.10	250	R4300, R6200, R4400	M610, M611
▶	brd173917	M6-96-427	Белый, Прозрачный	25.40	19.05	25.40	9.53	22.23	2.70	5.10	250	R4300	M610, M611
▶	brd173447	BM-19-427	Белый, Прозрачный	25.40	25.40	25.40	9.53	28.58	2.70	5.10	2500	R4300	M610, M611, M710
▶	brd173735	M6-19-427-BL	Синий, Прозрачный	25.40	25.40	25.40	9.53	28.58	3.00	5.05	250	R4300	M610, M611
▶	brd173736	M6-19-427-BR	Коричневый, Прозрачный	25.40	25.40	25.40	9.53	28.58	3.00	5.05	250	R4300	M610, M611
▶	brd173737	M6-19-427-GR	Зеленый, Прозрачный	25.40	25.40	25.40	9.53	28.58	3.00	5.05	250	R4300	M610, M611
▶	brd173738	M6-19-427-GY	Серый, Прозрачный	25.40	25.40	25.40	9.53	28.58	3.00	5.05	250	R4300	M610, M611
▶	brd173739	M6-19-427-OR	Оранжевый, Прозрачный	25.40	25.40	25.40	9.53	28.58	3.00	5.05	250	R4300	M610, M611
▶	brd173740	M6-19-427-PL	Фиолетовый, Прозрачный	25.40	25.40	25.40	9.53	28.58	3.00	5.05	250	R4300	M610, M611
▶	brd173741	M6-19-427-RD	Красный, Прозрачный	25.40	25.40	25.40	9.53	28.58	3.00	5.05	250	R4300	M610, M611
▶	brd173742	M6-19-427-YL	Желтый, Прозрачный	25.40	25.40	25.40	9.53	28.58	3.00	5.05	250	R4300	M610, M611
▶	brd174221	M6-19-427	Белый, Прозрачный	25.40	25.40	25.40	9.53	28.58	3.00	5.05	250	R4300, R6200, R4400	M610, M611
▶	brd173689	M6-103-427	Белый, Прозрачный	25.40	31.75	25.40	12.70	34.93	3.40	6.10	250	R4300	M610, M611
▶	brd173452	BM-31-427	Белый, Прозрачный	25.40	38.10	25.40	12.70	28.58	4.00	8.10	2500	R4300	M610, M611, M710
▶	brd173820	M6-31-427-BL	Синий, Прозрачный	25.40	38.10	25.40	12.70	28.58	4.00	8.10	250	R4300	M610, M611
▶	brd173821	M6-31-427-BR	Коричневый, Прозрачный	25.40	38.10	25.40	12.70	28.58	4.00	8.10	250	R4300	M610, M611
▶	brd173822	M6-31-427-GR	Зеленый, Прозрачный	25.40	38.10	25.40	12.70	28.58	4.00	8.10	250	R4300	M610, M611
▶	brd173823	M6-31-427-GY	Серый, Прозрачный	25.40	38.10	25.40	12.70	28.58	4.00	8.10	250	R4300	M610, M611
▶	brd173824	M6-31-427-OR	Оранжевый, Прозрачный	25.40	38.10	25.40	12.70	28.58	4.00	8.10	250	R4300	M610, M611
▶	brd173825	M6-31-427-PL	Фиолетовый, Прозрачный	25.40	38.10	25.40	12.70	28.58	4.00	8.10	250	R4300	M610, M611
▶	brd173826	M6-31-427-RD	Красный, Прозрачный	25.40	38.10	25.40	12.70	28.58	4.00	8.10	250	R4300	M610, M611
▶	brd174275	M6-31-427	Белый, Прозрачный	25.40	38.10	25.40	12.70	28.58	4.00	8.10	250	R4300, R6200, R4400	M611, M610, M710
▶	brd174276	M6-31-427-YL	Желтый, Прозрачный	25.40	38.10	25.40	12.70	28.58	4.00	8.10	250	R4300, R6200, R4400	M610, M611
▶	brd173449	BM-21-427	Белый, Прозрачный	25.40	63.50	25.40	19.05	66.68	6.70	14.20	1000	R4300	M610, M611, M710
▶	brd173748	M6-21-427-BL	Синий, Прозрачный	25.40	63.50	25.40	19.05	66.68	6.70	14.20	100	R4300	M610, M611
▶	brd173749	M6-21-427-BR	Коричневый, Прозрачный	25.40	63.50	25.40	19.05	66.68	6.70	14.20	100	R4300	M610, M611
▶	brd173750	M6-21-427-GR	Зеленый, Прозрачный	25.40	63.50	25.40	19.05	66.68	6.70	14.20	100	R4300	M610, M611
▶	brd173751	M6-21-427-GY	Серый, Прозрачный	25.40	63.50	25.40	19.05	66.68	6.70	14.20	100	R4300	M610, M611
▶	brd173752	M6-21-427-OR	Оранжевый, Прозрачный	25.40	63.50	25.40	19.05	66.68	6.70	14.20	100	R4300	M610, M611
▶	brd173753	M6-21-427-PL	Фиолетовый, Прозрачный	25.40	63.50	25.40	19.05	66.68	6.70	14.20	100	R4300	M610, M611
▶	brd173754	M6-21-427-RD	Красный, Прозрачный	25.40	63.50	25.40	19.05	66.68	6.70	14.20	100	R4300	M610, M611
▶	brd173755	M6-21-427-YL	Желтый, Прозрачный	25.40	63.50	25.40	19.05	66.68	6.70	14.20	100	R4300	M610, M611
▶	brd174236	M6-21-427	Белый, Прозрачный	25.40	63.50	25.40	19.05	66.68	6.70	14.20	100	R4300, R6200, R4400	M611, M610, M710
▶	brd173900	M6-75-427	Белый, Прозрачный	25.40	66.68	25.40	25.40	69.85	7.10	13.10	100	R4300	M610, M611
★	brd174338	M6-64-427	Белый, Прозрачный	25.40	85.73	25.40	28.58	88.90	9.10	18.20	100	R4300, R6200, R4400	M610, M611
★	brd174492	BM-64-427	Белый, Прозрачный	25.40	85.73	25.40	28.58	88.90	9.10	18.20	1000	R4300	M610, M611, M710
▶	brd173450	BM-23-427	Белый, Прозрачный	25.40	101.60	25.40	25.40	104.78	10.80	24.30	1000	R4300	M610, M611, M710
▶	brd173759	M6-23-427-BL	Синий, Прозрачный	25.40	101.60	25.40	25.40	104.78	10.80	24.30	100	R4300	M610, M611
▶	brd173760	M6-23-427-BR	Коричневый, Прозрачный	25.40	101.60	25.40	25.40	104.78	10.80	24.30	100	R4300	M610, M611
▶	brd173761	M6-23-427-GR	Зеленый, Прозрачный	25.40	101.60	25.40	25.40	104.78	10.80	24.30	100	R4300	M610, M611
▶	brd173762	M6-23-427-GY	Серый, Прозрачный	25.40	101.60	25.40	25.40	104.78	10.80	24.30	100	R4300	M610, M611
▶	brd173763	M6-23-427-OR	Оранжевый, Прозрачный	25.40	101.60	25.40	25.40	104.78	10.80	24.30	100	R4300	M610, M611

Наименования начинающиеся с «В» – рулоны BULK (для внешней подачи).

Для печати на принтере M710 требуется переходник, рекомендуемые серии риббона для M710 могут отличаться.

>>>

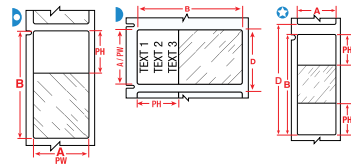
Маркировка провода и кабеля

Самоламинирующиеся этикетки (продолжение)



Диаграмма	Артикул	Наименование	Цвет	Ширина А, мм	Высота В, мм	Поле для печати: ширина PW, мм	Поле для печати: ширина PW, мм	Вертикальное повторение, мм	Мин. диаметр кабеля, мм	Макс. диаметр кабеля, мм	Кол-во этикеток	Рекомендуемая серия риббона	Принтер
▷	brd173764	M6-23-427-PL	Фиолетовый, Прозрачный	25.40	101.60	25.40	25.40	104.78	10.80	24.30	100	R4300	M610, M611
▷	brd173765	M6-23-427-RD	Красный, Прозрачный	25.40	101.60	25.40	25.40	104.78	10.80	24.30	100	R4300	M610, M611
▷	brd173766	M6-23-427-YL	Желтый, Прозрачный	25.40	101.60	25.40	25.40	104.78	10.80	24.30	100	R4300	M610, M611
▷	brd174243	M6-23-427	Белый, Прозрачный	25.40	101.60	25.40	25.40	104.78	10.80	24.30	100	R4300, R6200, R4400	M611, M610, M710
▲	brd173695	M6-105-427-AW	Белый	27.94	6.35	-	-	9.53	-	-	750	R4300	M610, M611
▲	brd173696	M6-106-427	Белый, Прозрачный	38.10	-	-	12.70	-	-	-	1	R4300	M610, M611
▲	brd173807	M6-30-427-AW	Белый	38.10	19.05	-	-	22.23	4.00	8.00	250	R4300	M610, M611
▷	brd173694	M6-104-427	Белый, Прозрачный	38.10	25.40	38.10	9.53	28.58	2.70	5.10	250	R4300	M610, M611
▷	brd173453	BM-32-427	Белый, Прозрачный	38.10	38.10	38.10	12.70	41.28	4.00	8.10	1000	R4300	M610, M611, M710
▷	brd173832	M6-32-427-BL	Синий, Прозрачный	38.10	38.10	38.10	12.70	41.28	4.00	8.10	250	R4300	M610, M611
▷	brd173833	M6-32-427-BR	Коричневый, Прозрачный	38.10	38.10	38.10	12.70	41.28	4.00	8.10	250	R4300	M610, M611
▷	brd173834	M6-32-427-GR	Зеленый, Прозрачный	38.10	38.10	38.10	12.70	41.28	4.00	8.10	250	R4300	M610, M611
▷	brd173835	M6-32-427-GY	Серый, Прозрачный	38.10	38.10	38.10	12.70	41.28	4.00	8.10	250	R4300	M610, M611
▷	brd173836	M6-32-427-OR	Оранжевый, Прозрачный	38.10	38.10	38.10	12.70	41.28	4.00	8.10	250	R4300	M610, M611
▷	brd173837	M6-32-427-PL	Фиолетовый, Прозрачный	38.10	38.10	38.10	12.70	41.28	4.00	8.10	250	R4300	M610, M611
▷	brd173838	M6-32-427-RD	Красный, Прозрачный	38.10	38.10	38.10	12.70	41.28	4.00	8.10	250	R4300	M610, M611
▷	brd173839	M6-32-427-YL	Желтый, Прозрачный	38.10	38.10	38.10	12.70	41.28	4.00	8.10	250	R4300	M610, M611
▷	brd174283	M6-32-427	Белый, Прозрачный	38.10	38.10	38.10	12.70	41.28	4.00	9.40	250	R4300, R6200, R4400	M611, M610, M710
▷	brd173454	BM-33-427	Белый, Прозрачный	38.10	101.60	38.10	25.40	104.78	10.80	24.30	500	R4300	M610, M611, M710
▷	brd173703	M6-109-427	Белый, Прозрачный	38.10	101.60	38.10	38.10	104.78	12.12	20.20	100	R4300	M610, M611
▷	brd173844	M6-33-427-BL	Синий, Прозрачный	38.10	101.60	38.10	25.40	104.78	10.80	24.30	100	R4300	M610, M611
▷	brd173845	M6-33-427-BR	Коричневый, Прозрачный	38.10	101.60	38.10	25.40	104.78	10.80	24.30	100	R4300	M610, M611
▷	brd173846	M6-33-427-GR	Зеленый, Прозрачный	38.10	101.60	38.10	25.40	104.78	10.80	24.30	100	R4300	M610, M611
▷	brd173847	M6-33-427-GY	Серый, Прозрачный	38.10	101.60	38.10	25.40	104.78	10.80	24.30	100	R4300	M610, M611
▷	brd173848	M6-33-427-OR	Оранжевый, Прозрачный	38.10	101.60	38.10	25.40	104.78	10.80	24.30	100	R4300	M610, M611
▷	brd173849	M6-33-427-PL	Фиолетовый, Прозрачный	38.10	101.60	38.10	25.40	104.78	10.80	24.30	100	R4300	M610, M611
▷	brd173850	M6-33-427-RD	Красный, Прозрачный	38.10	101.60	38.10	25.40	104.78	10.80	24.30	100	R4300	M610, M611
▷	brd174285	M6-33-427	Белый, Прозрачный	38.10	101.60	38.10	25.40	104.78	10.80	24.30	100	R4300, R6200, R4400	M611, M610, M710
▷	brd174286	M6-33-427-YL	Желтый, Прозрачный	38.10	101.60	38.10	25.40	104.78	10.80	24.30	100	R4300, R6200, R4400	M610, M611
▷	brd174412	BM-109-427	Белый, Прозрачный	38.10	101.60	38.10	38.10	104.78	10.80	20.20	500	R4300	M610, M611, M710
▷	brd173455	BM-34-427	Белый, Прозрачный	38.10	152.40	38.10	38.10	155.58	16.20	36.40	500	R4300	M610, M611, M710
▷	brd173852	M6-34-427-BL	Синий, Прозрачный	38.10	152.40	38.10	38.10	155.58	16.20	36.40	50	R4300	M610, M611
▷	brd173853	M6-34-427-BR	Коричневый, Прозрачный	38.10	152.40	38.10	38.10	155.58	16.20	36.40	50	R4300	M610, M611
▷	brd173854	M6-34-427-GR	Зеленый, Прозрачный	38.10	152.40	38.10	38.10	155.58	16.20	36.40	50	R4300	M610, M611
▷	brd173855	M6-34-427-GY	Серый, Прозрачный	38.10	152.40	38.10	38.10	155.58	16.20	36.40	50	R4300	M610, M611
▷	brd173856	M6-34-427-OR	Оранжевый, Прозрачный	38.10	152.40	38.10	38.10	155.58	16.20	36.40	50	R4300	M610, M611
▷	brd173857	M6-34-427-PL	Фиолетовый, Прозрачный	38.10	152.40	38.10	38.10	155.58	16.20	36.40	50	R4300	M610, M611
▷	brd173858	M6-34-427-RD	Красный, Прозрачный	38.10	152.40	38.10	38.10	155.58	16.20	36.40	50	R4300	M610, M611
▷	brd173859	M6-34-427-YL	Желтый, Прозрачный	38.10	152.40	38.10	38.10	155.58	16.20	36.40	50	R4300	M610, M611
▷	brd174288	M6-34-427	Белый, Прозрачный	38.10	152.40	38.10	38.10	155.58	16.20	36.40	50	R4300, R6200, R4400	M611, M610, M710
▷	brd173914	M6-87-427	Белый, Прозрачный	44.45	25.40	44.45	9.53	28.58	2.70	5.10	250	R4300	M610, M611
▷	brd173915	M6-88-427	Белый, Прозрачный	44.45	38.10	44.45	12.70	41.28	4.00	8.10	250	R4300	M610, M611
▲	brd173903	M6-78-427-AW	Белый	48.26	25.40	-	-	28.58	-	-	250	R4300	M610, M611
▷	brd173894	M6-66-427	Белый, Прозрачный	49.23	80.01	49.23	25.40	83.57	8.50	17.40	100	R4300	M611, M610, M710
▷	brd173700	M6C-107-427	Белый, Прозрачный	50.80	38.10	50.80	12.70	53.98	4.00	8.10	100	R4300	M610, M611
▷	brd174411	BM-107-427	Белый, Прозрачный	50.80	38.10	50.80	12.70	53.98	4.00	8.10	1000	R4300	M610, M611, M710
B-642: Поливинилфторид													
▷	brd174226	M6-19-642	Белый, Прозрачный	25.40	25.40	25.40	9.53	28.58	3.00	5.05	250	R4300, R6200	M610, M611
▷	brd174281	M6-31-642	Белый, Прозрачный	25.40	38.10	25.40	12.70	28.58	4.00	8.10	250	R4300, R6200	M610, M611
▷	brd174238	M6-21-642	Белый, Прозрачный	25.40	63.50	25.40	19.05	66.68	6.70	14.20	100	R4300, R6200	M610, M611

Наименования начинающиеся с «В» – рулоны BULK (для внешней подачи).

Наименования заканчивающиеся на «AW» – рулоны без прозрачного поля (полностью белые).

Для печати на принтер M710 требуется переходник, рекомендуемые серии риббона для M710 могут отличаться.

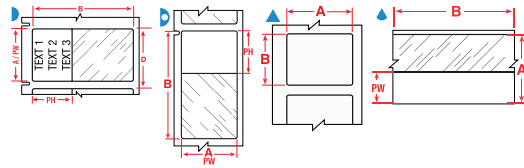
Маркировка провода и кабеля

ЭТИКЕТКИ ОБОРАЧИВАЕМЫЕ

- Этикетки с перемещаемым адгезивом в любой момент можно снять или перенести в другое место (В-498). Этикетки с постоянным адгезивом (В-437, В-499) применяются для выполнения стойкой и длительной маркировки.
- Для максимальной стойкости этикетки рекомендуется делать нахлест не менее 3 мм.



Диаграмма	Артикул	Наименование	Цвет	Ширина А, мм	Высота В, мм	Длина, м	Вертикальное повторение, мм	Макс. диаметр кабеля, мм	Кол-во этикеток	Рекомендуемая серия риббона	Принтер
В-437: Поливинилфторид											
▲	brd173916	М6-9-437	Белый	16.51	5.08	-	8.26	4.29	750	R4300	M610, M611
▲	brd174174	М6-10-437	Белый	19.05	6.35	-	9.53	5.10	750	R4300	M610, M611
▲	brd173715	М6-15-437	Белый	25.40	6.99	-	10.16	7.12	750	R4300	M610, M611
▲	brd174259	М6-29-437	Белый	38.10	12.70	-	15.88	11.16	500	R4300	M610, M611
◎	brd174379	М6-41-437-WT-СМ	Белый	38.10	34.93	-	-	-	1	R4300	M610, M611
◎	brd174380	М6-41-437-YL-СМ	Желтый	38.10	34.93	-	-	-	1	R4300	M610, M611
В-439: Винил											
∞	brd174364	М6С-500-439-ВК	Черный	12.70	-	15.24	-	-	1	R4400	M610, M611
В-498: Виниловая ткань											
◎	brd174143	М6С-240-498	Белый	6.10	-	9.14	-	-	1	R6200	M610, M611
▲	brd174176	М6-10-498	Белый	6.35	19.05	-	9.53	5.11	750	R6200	M610, M611
◎	brd174146	М6С-318-498	Белый	8.08	-	9.14	-	-	1	M61-R6210	M610, M611
◎	brd173476	ВМС-375-498	Белый	9.53	-	83.82	-	-	1	R6200	M610, M611, M710
◎	brd174150	М6С-375-498	Белый	9.53	-	9.14	-	-	1	M61-R6210	M610, M611
▲	brd173720	М6-16-498	Белый	9.53	25.40	-	12.70	7.13	500	R6600, R6200	M610, M611
∞	brd173913	М6С-500-498	Белый	12.70	-	9.14	-	-	1	R6210	M610, M611
▲	brd174348	М6-7-498	Белый	12.70	12.70	-	15.88	3.09	500	R6200	M610, M611
▲	brd174183	М6-11-498	Белый	12.70	19.05	-	15.88	5.11	500	R6200	M610, M611
▲	brd174416	ВМ-11-498	Белый	12.70	19.05	-	15.88	4.55	5000	R6200	M610, M611, M710
▲	brd174470	ВМ-29-498	Белый	12.70	38.10	-	15.88	9.10	5000	R6200	M610, M611, M710
▲	brd174217	М6-18-498	Белый	19.05	25.40	-	22.23	7.13	250	R6200	M610, M611
▲	brd174434	ВМ-18-498	Белый	19.05	25.40	-	22.23	6.06	2500	R6200	M610, M611, M710
▲	brd174272	М6-30-498	Белый	19.05	38.10	-	22.23	11.17	250	R6200	M610, M611
▲	brd173768	М6-23-498	Белый	25.40	101.60	-	104.78	31.37	100	R6600, R6200	M610, M611
▲	brd174214	М6-17-498	Белый	25.40	12.70	-	15.88	3.09	500	R6200	M610, M611
▲	brd174224	М6-19-498	Белый	25.40	25.40	-	28.58	7.13	250	R6200	M610, M611
▲	brd174454	ВМ-19-498	Белый	25.40	25.40	-	28.58	6.06	2500	R6200	M610, M611, M710
▲	brd174075	М6-103-498	Белый	25.40	31.75	-	34.93	-	250	R4300, R6400	M610, M611
▲	brd174195	М6-15-498	Белый	25.40	6.99	-	10.16	7.12	750	R6200	M610, M611
▲	brd174237	М6-21-498	Белый	25.40	63.50	-	66.68	19.25	100	R6200	M610, M611
▲	brd173851	М6-33-498	Белый	38.10	101.60	-	104.78	31.37	100	R6600, R6200	M610, M611
▲	brd173860	М6-34-498	Белый	38.10	152.40	-	155.58	47.53	50	R6600, R6200	M610, M611
▲	brd174279	М6-31-498	Белый	38.10	25.40	-	28.58	11.17	250	R6200	M610, M611
▲	brd173843	М6-32-498	Белый	38.10	38.10	-	41.28	11.17	250	R6600, R6200	M610, M611
▲	brd173789	М6-28-498	Белый	38.10	6.35	-	9.53	11.17	750	R6600, R6200	M610, M611

Наименования начинающиеся с «В» – рулоны BULK (для внешней подачи).

Для печати на принтер M710 требуется переходник, рекомендуемые серии риббона для M710 могут отличаться.

Маркировка провода и кабеля

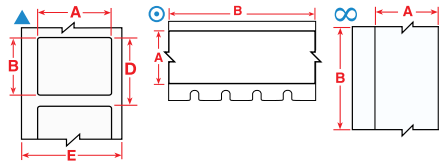
Плоские этикетки и флажковая маркировка для оптоволоконного кабеля

- Флажки для оптоволоконного кабеля позволяют наносить максимальное количество информации на кабель минимального диаметра и просматривать этикетку, не касаясь кабеля.



Диаграмма	Артикул	Наименование	Цвет	Ширина А, мм	Высота В, мм	Поле для печати: ширина PW, мм	Вертикальное повторение, мм	Кол-во этикеток	Рекомендуемая серия риббона	Принтер
В-425А: Полипропилен										
	brd174381	M6-1-425-FP	Белый	29.97	20.02	10.00	23.50	250	R6400, R4300, R6200	M611, M610, M710
	brd174383	M6-1-425-FT	Белый	29.97	40.00	10.00	43.56	250	R6400, R4300, R6200	M611, M610, M710
	brd173958	M6-2-425-FP	Белый	44.45	25.40	-	66.68	100	R4300, R6200, R6400	M610, M611

Наименования начинающиеся с «В» – рулоны BULK (для внешней подачи).

Для печати на принтер M710 требуется переходник, рекомендуемые серии риббона для M710 могут отличаться.

Бирки RAPIDO

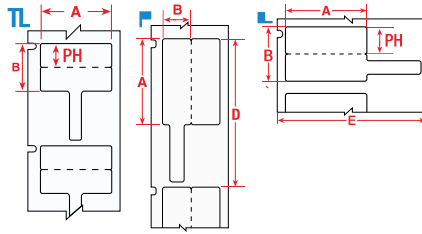
- Бирка из желтого полиэтилена В-7599 предназначена для долговечной маркировки кабеля и провода.



Диаграмма	Артикул	Наименование	Цвет	Ширина А, мм	Высота В, мм	Макс. кол-во строк	Макс. кол-во знаков в строке	Вертикальное повторение, мм	Мин. диаметр кабеля, мм	Макс. диаметр кабеля, мм	Кол-во этикеток	Рекомендуемая серия риббона	Принтер
В-7599: Полиэтилен													
	brd312137	BM-1-7599-YL-R	Желтый	23.00	5.20	1	11	8.38	-	-	2500	R6200	M611, M610, M710
	brd312138	BM-2-7599-YL-R	Желтый	23.00	5.20	1	8	8.38	-	-	2500	R6200	M611, M610, M710
	brd312139	BM-3-7599-YL-R	Желтый	25.00	5.70	2	7	8.89	-	-	2500	R6200	M611, M610, M710
	brd312140	BM-4-7599-YL-R	Желтый	26.00	7.00	2	7	12.01	-	-	2500	R6200	M611, M610, M710
	brd312141	BM-5-7599-YL-R	Желтый	41.00	11.00	3	17	14.20	-	-	2500	R6200	M611, M610, M710

Наименования начинающиеся с «В» – рулоны BULK (для внешней подачи).

Для печати на принтер M710 требуется переходник, рекомендуемые серии риббона для M710 могут отличаться.

Маркировка провода и кабеля

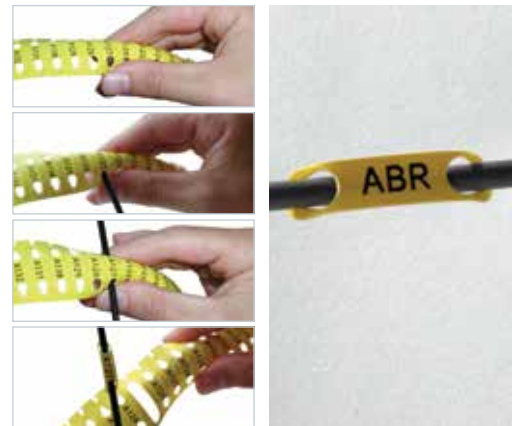
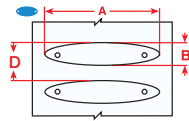
В-7643 Кабельные бирки без галогена

- Эти кабельные бирки изготовлены из не содержащего галогенов полиуретанового материала.
- Бирки для маркировки в сложных условиях окружающей среды.



Диаграмма	Артикул	Наименование	Цвет	Ширина А, мм	Высота, мм	Вертикальное повторение, мм	Кол-во этикеток	Рекомендуемая серия риббона	Принтер
В-7643: Термопластичный полиэфирный полиуретан									
◇	brd312170	BM-15x75-7643-BK	Черный	15.00	75.00	80.43	250	R4400-WT	M611, M610, M710
◇	brd312171	BM-15x75-7643-BL	Синий	15.00	75.00	80.43	250	R6000HF	M611, M610, M710
◇	brd312172	BM-15x75-7643-GN	Зеленый	15.00	75.00	80.43	250	R6000HF	M611, M610, M710
◇	brd312173	BM-15x75-7643-OR	Оранжевый	15.00	75.00	80.43	250	R6000HF	M611, M610, M710
◇	brd312174	BM-15x75-7643-RD	Красный	15.00	75.00	80.43	250	R6000HF	M611, M610, M710
◇	brd312065	M6-15x75-7643-WT	Белый	15.00	75.00	80.43	50	R6000HF	M611, M610
◇	brd312175	BM-15x75-7643-WT	Белый	15.00	75.00	80.43	250	R6000HF	M611, M610, M710
◇	brd312066	M6-15x75-7643-YL	Желтый	15.00	75.00	80.43	50	R6000HF	M611, M610
◇	brd312176	BM-15x75-7643-YL	Желтый	15.00	75.00	80.43	250	R6000HF	M611, M610, M710
◇	brd312084	M6-25x75-7643-BK	Черный	25.00	75.00	80.43	50	R4400-WT	M611, M610
◇	brd312177	BM-25x75-7643-BK	Черный	25.00	75.00	80.43	250	R4400-WT	M611, M610, M710
◇	brd312085	M6-25x75-7643-BL	Синий	25.00	75.00	80.43	50	R6000HF	M611, M610
◇	brd312178	BM-25x75-7643-BL	Синий	25.00	75.00	80.43	250	R6000HF	M611, M610, M710
◇	brd312086	M6-25x75-7643-GN	Зеленый	25.00	75.00	80.43	50	R6000HF	M611, M610
◇	brd312179	BM-25x75-7643-GN	Зеленый	25.00	75.00	80.43	250	R6000HF	M611, M610, M710
◇	brd312087	M6-25x75-7643-OR	Оранжевый	25.00	75.00	80.43	50	R6000HF	M611, M610
◇	brd312180	BM-25x75-7643-OR	Оранжевый	25.00	75.00	80.43	250	R6000HF	M611, M610, M710
◇	brd312088	M6-25x75-7643-RD	Красный	25.00	75.00	80.43	50	R6000HF	M611, M610
◇	brd312181	BM-25x75-7643-RD	Красный	25.00	75.00	80.43	250	R6000HF	M611, M610, M710
◇	brd312089	M6-25x75-7643-WT	Белый	25.00	75.00	80.43	50	R6000HF	M611, M610
◇	brd312182	BM-25x75-7643-WT	Белый	25.00	75.00	80.43	250	R6000HF	M611, M610, M710
▽	brd312199	BM-25x75-7643-WT-L	Белый	25.00	75.00	82.55	250	R6000HF	M611, M610, M710
◇	brd312090	M6-25x75-7643-YL	Желтый	25.00	75.00	80.43	50	R6000HF	M611, M610
◇	brd312183	BM-25x75-7643-YL	Желтый	25.00	75.00	80.43	250	R6000HF	M611, M610, M710
▽	brd312200	BM-25x75-7643-YL-L	Желтый	25.00	75.00	82.55	250	R6000HF	M611, M610, M710

В-348 Кабельная бирка

- Бирки из полиолефина В-348 предназначены для идентификации кабеля и провода в зонах, где требуется низкое задымление и отсутствие галогенов. Материал соответствует самым строгим нормам для транспортных средств общественного транспорта.
- Эта бирка, которую можно распечатать как на месте, так и в полевых условиях, является практичным решением для производителей общественного транспорта для идентификации толстых кабелей и кабельных жгутов.

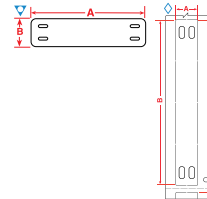

Диаграмма	Артикул	Наименование	Цвет	Ширина А, мм	Высота, мм	Вертикальное повторение, мм	Кол-во этикеток	Рекомендуемая серия риббона	Принтер
В-348: Полиолефин									
◇	brd312042	BM-10x60-348-WT	Белый	10.00	60.00	65.09	250	R6000HF	M611, M610, M710
◇	brd312043	BM-10x75-348-WT	Белый	10.00	75.00	80.43	250	R6000HF	M611, M610, M710
◇	brd312044	BM-10x60-348-YL	Желтый	10.00	60.00	65.09	250	R6000HF	M611, M610, M710
◇	brd312045	BM-10x75-348-YL	Желтый	10.00	75.00	80.43	250	R6000HF	M611, M610, M710
◇	brd312046	BM-15x75-348-WT	Белый	15.00	75.00	80.43	250	R6000HF	M611, M610, M710
◇	brd312047	BM-15x75-348-YL	Желтый	15.00	75.00	80.43	250	R6000HF	M611, M610, M710
◇	brd312048	BM-25x75-348-WT	Белый	25.00	75.00	80.43	250	R6000HF	M611, M610, M710
◇	brd312049	BM-25x75-348-YL	Желтый	25.00	75.00	80.43	250	R6000HF	M611, M610, M710

Наименования начинающиеся с «В» – рулоны BULK (для внешней подачи).

Для печати на принтер M710 требуется переходник, рекомендуемые серии риббона для M710 могут отличаться.

Маркировка провода и кабеля

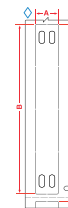
В-7598 КАБЕЛЬНАЯ БИРКА ИЗ ПОЛИЭСТЕРА

Бирка из полиэстера В-7598 - это обычная идентификационная бирка для кабелей, подвергающихся воздействию экстремальных условий. Подходит для кабелей различного диаметра, крепится с помощью кабельных стяжек.

Области применения кабельных бирок:

- Идентификация многожильных кабелей
- Идентификация кабелей в вышках мобильной связи
- Идентификация телекоммуникационных кабелей
- Общая идентификация кабеля



Диаграмма	Артикул	Наименование	Цвет	Ширина А, мм	Высота В, мм	Вертикальное повторение, мм	Кол-во этикеток	Рекомендуемая серия риббона	Принтер
В-7598: Полиэстер									
◇	brd312142	BM-10X60-7598-BK	Черный	10.00	60.00	65.09	500	R4400-WT	M611, M610, M710
◇	brd312149	BM-10X75-7598-BK	Черный	10.00	75.00	80.43	250	R4400-WT	M611, M610, M710
◇	brd312143	BM-10X60-7598-BL	Синий	10.00	60.00	65.09	500	R6000HF	M611, M610, M710
◇	brd312150	BM-10X75-7598-BL	Синий	10.00	75.00	80.43	250	R6000HF	M611, M610, M710
◇	brd312144	BM-10X60-7598-GN	Зеленый	10.00	60.00	65.09	500	R6000HF	M611, M610, M710
◇	brd312151	BM-10X75-7598-GN	Зеленый	10.00	75.00	80.43	250	R6000HF	M611, M610, M710
◇	brd312145	BM-10X60-7598-RD	Красный	10.00	60.00	65.09	500	R6000HF	M611, M610, M710
◇	brd312152	BM-10X75-7598-RD	Красный	10.00	75.00	80.43	250	R6000HF	M611, M610, M710
◇	brd312146	BM-10X60-7598-SV	Серый	10.00	60.00	65.09	500	R6000HF	M611, M610, M710
◇	brd312153	BM-10X75-7598-SV	Серый	10.00	75.00	80.43	250	R6000HF	M611, M610, M710
◇	brd312052	M6-10x60-7598-WT	Белый	10.00	60.00	65.09	100	R6000HF	M611, M610
◇	brd312054	M6-10x75-7598-WT	Белый	10.00	75.00	80.43	100	R6000HF	M611, M610
◇	brd312147	BM-10X60-7598-WT	Белый	10.00	60.00	65.09	500	R6000HF	M611, M610, M710
◇	brd312154	BM-10X75-7598-WT	Белый	10.00	75.00	80.43	250	R6000HF	M611, M610, M710
◇	brd312053	M6-10x60-7598-YL	Желтый	10.00	60.00	65.09	100	R6000HF	M611, M610
◇	brd312055	M6-10x75-7598-YL	Желтый	10.00	75.00	80.43	100	R6000HF	M611, M610
◇	brd312148	BM-10X60-7598-YL	Желтый	10.00	60.00	65.09	500	R6000HF	M611, M610, M710
◇	brd312155	BM-10X75-7598-YL	Желтый	10.00	75.00	80.43	250	R6000HF	M611, M610, M710
◇	brd312156	BM-15X75-7598-BK	Черный	15.00	75.00	80.43	250	R4400-WT	M611, M610, M710
◇	brd312157	BM-15X75-7598-BL	Синий	15.00	75.00	80.43	250	R6000HF	M611, M610, M710
◇	brd312158	BM-15X75-7598-GN	Зеленый	15.00	75.00	80.43	250	R6000HF	M611, M610, M710
◇	brd312159	BM-15X75-7598-RD	Красный	15.00	75.00	80.43	250	R6000HF	M611, M610, M710
◇	brd312160	BM-15X75-7598-SV	Серый	15.00	75.00	80.43	250	R6000HF	M611, M610, M710
◇	brd312063	M6-15x75-7598-WT	Белый	15.00	75.00	80.43	100	R6000HF	M611, M610
◇	brd312161	BM-15X75-7598-WT	Белый	15.00	75.00	80.43	250	R6000HF	M611, M610, M710
◇	brd312064	M6-15x75-7598-YL	Желтый	15.00	75.00	80.43	100	R6000HF	M611, M610
◇	brd312162	BM-15X75-7598-YL	Желтый	15.00	75.00	80.43	250	R6000HF	M611, M610, M710
◇	brd312077	M6-25x75-B7598-BK	Черный	25.00	75.00	80.43	100	R4400-WT	M611, M610
◇	brd312163	BM-25X75-7598-BK	Черный	25.00	75.00	80.43	250	R4400-WT	M611, M610, M710
◇	brd312078	M6-25x75-B7598-BL	Синий	25.00	75.00	80.43	100	R6000HF	M611, M610
◇	brd312164	BM-25X75-7598-BL	Синий	25.00	75.00	80.43	250	R6000HF	M611, M610, M710
◇	brd312079	M6-25x75-B7598-GN	Зеленый	25.00	75.00	80.43	100	R6000HF	M611, M610
◇	brd312165	BM-25X75-7598-GN	Зеленый	25.00	75.00	80.43	250	R6000HF	M611, M610, M710
◇	brd312080	M6-25x75-B7598-RD	Красный	25.00	75.00	80.43	100	R6000HF	M611, M610
◇	brd312166	BM-25X75-7598-RD	Красный	25.00	75.00	80.43	250	R6000HF	M611, M610, M710
◇	brd312081	M6-25x75-B7598-SV	Серый	25.00	75.00	80.43	100	R6000HF	M611, M610
◇	brd312167	BM-25X75-7598-SV	Серый	25.00	75.00	80.43	250	R6000HF	M611, M610, M710
◇	brd312082	M6-25x75-B7598-WT	Белый	25.00	75.00	80.43	100	R6000HF	M611, M610
◇	brd312168	BM-25X75-7598-WT	Белый	25.00	75.00	80.43	250	R6000HF	M611, M610, M710
◇	brd312083	M6-25x75-B7598-YL	Желтый	25.00	75.00	80.43	100	R6000HF	M611, M610
◇	brd312169	BM-25X75-7598-YL	Желтый	25.00	75.00	80.43	250	R6000HF	M611, M610, M710

Наименования начинающиеся с «В» – рулоны BULK (для внешней подачи).

Для печати на принтер M710 требуется переходник, рекомендуемые серии риббона для M710 могут отличаться.

Маркировка провода и кабеля

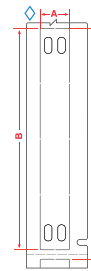
Устойчивые на разрыв кабельные бирки

- Эти максимально стойкие к разрыву кабельные бирки могут использоваться для различных областей применений, включая идентификацию многожильных кабелей, инвентаря и оборудования.



Диаграмма	Артикул	Наименование	Цвет	Ширина А, мм	Высота В, мм	Поле для печати: ширина PW, мм	Поле для печати: ширина PW, мм	Вертикальное повторение, мм	Кол-во этикеток	Рекомендуемая серия риббона	Принтер
В-109: Полиэтилен											
ⓐ	brd173984	М6-60-109	Белый	12.00	50.00	12.00	33.00	50.00	100	R4300, R6200	M610, M611
ⓐ	brd312126	ВМ-60-109	Белый	12.00	50.00	12.00	33.00	50.17	1000	R4300	M611, M610, M710
ⓐ	brd173444	ВМ-12-109	Белый	19.05	76.20	12.45	52.07	76.20	1000	R6200, R4300	M610, M611, M710
ⓐ	brd174185	М6-12-109	Белый	19.05	76.20	12.45	57.91	76.20	100	R4310	M610, M611
ⓐ	brd312056	М6-12-109-YL	Желтый	19.05	76.20	17.78	52.07	76.20	100	R4300	M611, M610, M710
⊕	brd174289	М6-36-109	Белый	44.45	28.58	32.26	28.58	28.58	250	R4310	M610, M611

Наименования начинающиеся с «В» – рулоны BULK (для внешней подачи).

Для печати на принтере M710 требуется переходник, рекомендуемые серии риббона для M710 могут отличаться.

Цветные нейлоновые стяжки

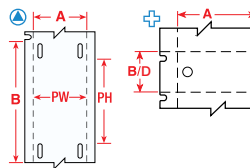
- Цветные нейлоновые стяжки отлично подойдут не только для крепления, но и для маркировки.

Артикул	Цвет	Ширина, мм	Длина, мм	Количество
gws196283	Черный	3.50	200.00	100
gws196311	Белый	3.50	200.00	100
gws196352	Желтый	3.50	200.00	100
gws196349	Синий	3.60	200.00	100
gws196350	Зеленый	3.60	200.00	100
gws196351	Красный	3.60	200.00	100



Маркировка провода и кабеля

Кабельная бирка LAMINAT под две стяжки

- Бирки Laminat позволяют дополнительно защитить текст от механических воздействий при помощи пленки для ламинирования.
- Бирка фиксируется при помощи двух кабельных стяжек и служит для постоянной идентификации.

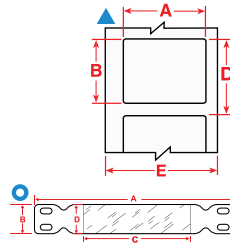

Потяните защитную пленку в обратном направлении



Аккуратно вклейте прозрачную этикетку в бирку, оставляя место со всех четырех сторон



Постепенно смещая ламинационную пленку с адгезивом, полностью закройте этикетку



Закрепите бирку при помощи кабельных стяжек, как показано на рисунке

Диаграмма	Артикул	Наименование	Цвет	Ширина А, мм	Высота В, мм	Область для этикетки/ ширина, мм	Область для этикетки/ ширина, мм	Рекомендованная этикетка	Кол-во этикеток
В-430: Полиэстер									
▲	brd312058	M6-1-430-TL	Прозрачный	11.00	74.00	-	-	-	100
▲	brd312122	M6-6-430-TL	Прозрачный	11.00	49.00	-	-	-	150
▲	brd312115	M6-5-430-TL	Прозрачный	39.00	5.08	-	-	-	300
В-7644: Полипропиленовая бирка с дополнительной ламинацией из полиэстера									
○	brd620317	LC-71X9-B7644-0.1	Желтый	70.99	9.00	45.00	9.00	M6-5-430-TL	100
○	brd620318	LC-103X15-B7644-0.1	Желтый	103.00	15.00	55.00	15.00	M6-6-430-TL	100
○	brd620319	LC-128X15-B7644	Желтый	128.00	15.00	80.00	15.00	M6-1-430-TL	100

Кабельная бирка LAMINAT под одну стяжку

- Идеальное решение для идентификации в самых жестких условиях.
- Подходит для клапанов приборов, двигателей и других промышленных компонентов.
- Фиксируется при помощи одной кабельной стяжки.



Диаграмма	Артикул	Наименование	Цвет	Ширина А, мм	Высота, мм	Область для этикетки/ ширина, мм	Область для этикетки/ ширина, мм	Рекомендованная этикетка	Кол-во этикеток
В-7644: Полипропиленовая бирка с дополнительной ламинацией из полиэстера									
▼	brd620322	LT-59X25-B7644-0.05	Желтый	59.00	25.00	43.00	25.00	PTLTL-4-430/9, 12, 19	50
В-7645: Полипропиленовая бирка с дополнительной ламинацией из полиэстера									
▼	brd620324	LT-59X25-B7645-WR-0.05	Желтый	59.00	25.00	43.00	25.00	PTLTL-4-430/9, 12, 19	50

Этикетки, рекомендованные для бирок LAMINAT

- Прозрачные этикетки, рекомендованные для печати на бирках LAMINAT.

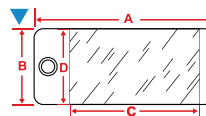

Диаграмма	Артикул	Наименование	Цвет	Ширина А, мм	Высота В, мм	Рекомендуемая бирка	Кол-во этикеток	Рекомендуемая серия риббона	Принтер
В-430: Полиэстер									
▲	brd312122	M6-6-430-TL	Прозрачный	11.00	49.00	LC-103x15-B7644	150	R6000HF	M611, M610, M710
▲	brd312058	M6-1-430-TL	Прозрачный	11.00	74.00	LC-128x150-B7644	100	R6000HF	M611, M610, M710
▲	brd312109	M6-4-430-TL	Прозрачный	37.00	21.00	LT-59x25-B7645	300	R6000HF	M611, M610, M710
▲	brd312115	M6-5-430-TL	Прозрачный	39.00	5.08	LC-65x13-B7644 и/или LC-71x9-B7644	300	R6000HF	M611, M610, M710

Для печати на принтере M710 требуется переходник, рекомендуемые серии риббона для M710 могут отличаться.

Маркировка провода и кабеля

Вставки DuraSleeve для контейнеров

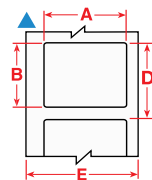
- Жесткие вставки Brady DuraSleeve создают максимально устойчивую маркировку.
- Вставки специальной формы легко помещаются в контейнер и не выпадают в процессе монтажа оборудования.
- Легенда может легко меняться до или после подключения оборудования.



Диаграмма	Артикул	Наименование	Цвет	Ширина А, мм	Высота, мм	Вертикальное повторение, мм	Кол-во этикеток	Рекомендуемая серия риббона	Принтер
В-390: Полипропилен									
	brd176280	М6-15-390	Белый	15.00	4.14	10.11	3000	R6000HF, R6600	M611, M610, M710
	brd176286	М6-15-390	Белый	15.00	4.14	10.10	300	R6000HF, R6600	M611, M610, M710
	brd176281	М6-30-390	Белый	29.97	4.14	10.11	3000	R6000HF, R6600	M611, M610, M710
	brd176287	М6-30-390	Белый	29.97	4.14	4.06	300	R6000HF, R6600	M611, M610, M710
В-7596: Винил									
	brd312188	М6-15x4.2-7596-WT	Белый	15.00	4.20	4.20	2500	R4310, R6210	M611, M610, M710
	brd312189	М6-15x4.2-7596-YL	Желтый	15.00	4.20	4.20	2500	R4310, R6210	M611, M610, M710
	brd312190	М6-30x4.2-7596-WT	Белый	30.00	4.20	4.20	2500	R4310, R6210	M611, M610, M710
	brd312191	М6-30x4.2-7596-YL	Желтый	30.00	4.20	4.20	2500	R4310, R6210	M611, M610, M710
В-7597: Полиэтилен									
	brd312050	М6-10x4.2-7597-WT	Белый	10.00	4.20	4.20	1500	R4300	M611, M610, M710
	brd312051	М6-10x4.2-7597-YL	Желтый	10.00	4.20	4.20	1500	R6000HF	M611, M610, M710
	brd312061	М6-15x4.2-7597-WT	Белый	15.00	4.20	8.02	1500	R4300	M611, M610, M710
	brd312062	М6-15x4.2-7597-YL	Желтый	15.00	4.20	4.20	1500	R6000HF	M611, M610, M710
	brd312097	М6-30x4.2-7597-WT	Белый	30.00	4.20	4.20	1500	R4300	M611, M610, M710
	brd312098	М6-30x4.2-7597-YL	Желтый	30.00	4.20	4.20	1500	R6000HF	M611, M610, M710
В-7696: Винил									
	brd312127	М6-10x4.4-7696-WT	Белый	10.00	4.40	7.56	2500	R6000HF	M611, M610, M710
	brd312128	М6-10x4.4-7696-YL	Желтый	10.00	4.40	7.56	2500	R6000HF	M611, M610, M710
	brd312057	М6-12x4.4-7696-WT	Белый	12.00	4.40	7.56	250	R6000HF	M611, M610, M710
	brd312129	М6-12x4.4-7696-WT	Белый	12.00	4.40	7.56	2500	R6000HF	M611, M610, M710
	brd312130	М6-12x4.4-7696-YL	Желтый	12.00	4.40	7.56	2500	R6000HF	M611, M610, M710
	brd312059	М6-16x4.4-7696-WT	Белый	16.00	4.40	7.56	250	R6000HF	M611, M610, M710
	brd312067	М6-16x4.4-7696-YL	Желтый	16.00	4.40	7.56	250	R6000HF	M611, M610, M710
	brd312131	М6-16x4.4-7696-WT	Белый	16.00	4.40	7.56	2500	R6000HF	M611, M610, M710
	brd312132	М6-16x4.4-7696-YL	Желтый	16.00	4.40	7.56	5000	R6000HF	M611, M610, M710
	brd312076	М6-23x4.4-7696-WT	Белый	23.00	4.40	7.56	250	R6000HF	M611, M610, M710
	brd312133	М6-23x4.4-7696-WT	Белый	23.00	4.40	7.56	2500	R6000HF	M611, M610, M710
	brd312134	М6-23x4.4-7696-YL	Желтый	23.00	4.40	7.56	2500	R6000HF	M611, M610, M710
	brd312099	М6-30x4.4-7696-YL	Желтый	30.00	4.40	7.56	250	R6000HF	M611, M610, M710
	brd312100	М6-30x4.4-7696-WT	Белый	30.00	4.40	7.56	250	R6000HF	M611, M610, M710
	brd312135	М6-30x4.4-7696-WT	Белый	30.00	4.40	7.56	2500	R6000HF	M611, M610, M710
	brd312136	М6-30x4.4-7696-YL	Желтый	30.00	4.40	7.56	5000	R6000HF	M611, M610, M710

Наименования начинающиеся с «В» – рулоны BULK (для внешней подачи).

Для печати на принтере M710 требуется переходник, рекомендуемые серии риббона для M710 могут отличаться.

Контейнеры для вставок DuraSleeve

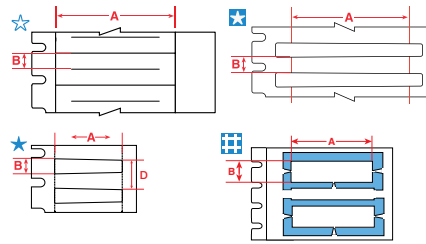
Контейнеры для вставок изготовлены из прозрачного ПВХ. Особая форма контейнеров позволяет использовать их для кабелей различного диаметра.

Семь доступных размеров контейнеров подходят для кабелей диаметром от 1.50 до 14 мм.



Артикул	Наименование	Ширина, мм	Количество
от 1.50 мм до 2.50 мм			
brd213263	DMC-1.5/2.5-30	30.00	500
brd313644	DMC-1.5/2.5-10	10.00	1000
brd313645	DMC-1.5/2.5-12	12.00	1000
brd313646	DMC-1.5/2.5-23	23.00	500
brd313661	DMC-1.5/2.5-16	16.00	1000
от 2.00 мм до 4.00 мм			
brd213264	DMC-2/4-30	30.00	500
brd313647	DMC-2/4-10	10.00	1000
brd313648	DMC-2/4-12	12.00	1000

Артикул	Наименование	Ширина, мм	Количество
brd313649	DMC-2/4-23	23.00	500
brd313662	DMC-2/4-16	16.00	1000
от 4.00 мм до 7.00 мм			
brd213265	DMC-4/7-30	30.00	200
brd313650	DMC-4/7-10	10.00	500
brd313651	DMC-4/7-12	12.00	500
brd313652	DMC-4/7-23	23.00	500
brd313663	DMC-4/7-16	16.00	500
от 6.00 мм до 10.00 мм			
brd213266	DMC-6/10-30	30.00	200

Артикул	Наименование	Ширина, мм	Количество
brd313653	DMC-6/10-10	10.00	500
brd313654	DMC-6/10-12	12.00	500
brd313655	DMC-6/10-23	23.00	200
brd313664	DMC-6/10-16	16.00	500
от 10.00 мм до 14.00 мм			
brd313656	DMC-10/14-16	16.00	200
brd313657	DMC-10/14-30	30.00	200
brd313658	DMC-10/14-10	10.00	200
brd313659	DMC-10/14-12	12.00	200
brd313660	DMC-10/14-23	23.00	200

Маркировка электрических компонентов

EPREP: Engraved Plate REplacement Labels

- Маркировка Brady EPREP – инновационное решение для замены традиционных гравированных металлических табличек. Идентификация компонентов, кнопок, панелей, щитов и т.д.
- EPREP – идеальное решение для маркировки на сложных, шероховатых поверхностях.



Упаковка: рулон



Z-сложение



Bulk roll



Диаграмма	Артикул	Наименование	Цвет	Ширина А, мм	Высота В, мм	Диаметр отверстия С, мм	Вертикальное повторение, мм	Кол-во этикеток	Упаковка	Рекомендуемая серия риббона	Принтер
В-7593: Полиэстер на вспененной основе											
▲	brd312032	М6-06-7593-BK	Черный	15.00	45.00	-	68.26	300	Z-сложение	R4410	M611, M610
▲	brd312033	М6-06-7593-RD	Красный	15.00	45.00	-	68.26	300	Z-сложение	R4410	M611, M610
▲	brd312031	М6-06-7593-YL	Желтый	15.00	45.00	-	68.26	300	Z-сложение	R6010	M611, M610
▲	brd312034	М6-07-7593-BK	Черный	18.00	35.00	-	45.00	300	Z-сложение	R4410	M611, M610
▲	brd312035	М6-07-7593-SL	Серый	18.00	35.00	-	45.00	300	Z-сложение	R6010	M611, M610
▲	brd312036	М6-07-7593-WT	Белый	18.00	35.00	-	45.00	300	Z-сложение	R6010	M611, M610
▲	brd312037	М6-07-7593-YL	Желтый	18.00	35.00	-	45.00	300	Z-сложение	R6010	M611, M610
▲	brd312038	М6-08-7593-BK	Черный	19.00	48.00	-	71.00	300	Z-сложение	R4410	M611, M610
▲	brd312039	М6-08-7593-SL	Серый	19.00	48.00	-	71.00	300	Z-сложение	R6010	M611, M610
▲	brd312040	М6-08-7593-WT	Белый	19.00	48.00	-	71.00	300	Z-сложение	R6010	M611, M610
▲	brd312041	М6-08-7593-YL	Желтый	19.00	48.00	-	71.00	300	Z-сложение	R6010	M611, M610
▲	brd312124	М6-09-7593-WT	Белый	25.00	75.00	-	78.17	100	Z-сложение	R6000HF	M611, M610, M710
▲	brd312125	М6-09-7593-YL	Желтый	25.00	75.00	-	78.17	100	Z-сложение	R6000HF	M611, M610, M710
▲	brd312068	М6-01-7593-BK	Черный	27.00	7.95	-	11.17	250	Рулон	R4400-WT	M611, M610, M710
▲	brd312069	М6-01-7593-GN	Зеленый	27.00	7.95	-	11.17	250	Рулон	R4400	M611, M610, M710
▲	brd312070	М6-01-7593-RD	Красный	27.00	7.95	-	11.17	250	Рулон	R4400	M611, M610, M710
▲	brd312071	М6-01-7593-SL	Серый	27.00	7.95	-	11.17	250	Рулон	R6000HF	M611, M610, M710
▲	brd312072	М6-01-7593-WT	Белый	27.00	7.95	-	11.17	250	Рулон	R6000HF	M611, M610, M710
▲	brd312073	М6-01-7593-YL	Желтый	27.00	7.95	-	11.17	250	Рулон	R6000HF	M611, M610, M710
▲	brd312091	М6-02-7593-BK	Черный	27.00	12.45	-	15.67	250	Рулон	R4400-WT	M611, M610, M710
▲	brd312092	М6-02-7593-GN	Зеленый	27.00	12.45	-	15.67	250	Рулон	R4400	M611, M610, M710
▲	brd312093	М6-02-7593-RD	Красный	27.00	12.45	-	15.67	250	Рулон	R4400	M611, M610, M710
▲	brd312094	М6-02-7593-SL	Серый	27.00	12.45	-	15.67	250	Рулон	R6000HF	M611, M610, M710
▲	brd312095	М6-02-7593-WT	Белый	27.00	12.45	-	15.67	250	Рулон	R6000HF	M611, M610, M710
▲	brd312096	М6-02-7593-YL	Желтый	27.00	12.45	-	15.67	250	Рулон	R6000HF	M611, M610, M710
▲	brd312102	М6-03-7593-BK	Черный	27.00	15.00	-	18.17	150	Рулон	R4400-WT	M611, M610, M710
▲	brd312103	М6-03-7593-RD	Красный	27.00	15.00	-	18.17	150	Рулон	R4400	M611, M610, M710
▲	brd312104	М6-03-7593-SL	Серый	27.00	15.00	-	18.17	150	Рулон	R6000HF	M611, M610, M710
▲	brd312105	М6-03-7593-WT	Белый	27.00	15.00	-	18.17	150	Рулон	R6000HF	M611, M610, M710
▲	brd312106	М6-03-7593-YL	Желтый	27.00	15.00	-	18.17	150	Рулон	R6000HF	M611, M610, M710
▲	brd312110	М6-04-7593-BK	Черный	27.00	18.00	-	21.17	150	Рулон	R4400-WT	M611, M610, M710
▲	brd312111	М6-04-7593-RD	Красный	27.00	18.00	-	21.17	150	Рулон	R4400	M611, M610, M710
▲	brd312112	М6-04-7593-SL	Серый	27.00	18.00	-	21.17	150	Рулон	R6000HF	M611, M610, M710
▲	brd312113	М6-04-7593-WT	Белый	27.00	18.00	-	21.17	150	Рулон	R6000HF	M611, M610, M710
▲	brd312114	М6-04-7593-YL	Желтый	27.00	18.00	-	21.17	150	Рулон	R6000HF	M611, M610, M710
△	brd312116	М6-05-7593-BK	Черный	30.00	40.00	24.00	43.17	100	Z-сложение	R4400-WT	M611, M610, M710
△	brd312117	М6-05-7593-GN	Зеленый	30.00	40.00	24.00	43.17	100	Z-сложение	R4400	M611, M610, M710
△	brd312118	М6-05-7593-RD	Красный	30.00	40.00	24.00	43.17	100	Z-сложение	R4400	M611, M610, M710
△	brd312119	М6-05-7593-SL	Серый	30.00	40.00	24.00	43.17	100	Z-сложение	R6000HF	M611, M610, M710
△	brd312120	М6-05-7593-WT	Белый	30.00	40.00	24.00	43.17	100	Z-сложение	R6000HF	M611, M610, M710
△	brd312121	М6-05-7593-YL	Желтый	30.00	40.00	24.00	43.17	100	Z-сложение	R6000HF	M611, M610, M710

Для печати на принтере M710 требуется переходник, рекомендуемые серии риббона для M710 могут отличаться.

Маркировка электрических компонентов

Маркировка терминальных блоков

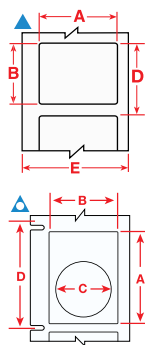
- Виниловая ткань с перемещаемым адгезивом позволит вам не только выполнить маркировку, но и легко удалить либо переместить этикетку без потерь качества сцепления с поверхностью.



Диаграмма	Артикул	Наименование	Цвет	Ширина А, мм	Длина В, м	Кол-во этикеток	Рекомендованная серия риббона	Принтер
В-498: Виниловая ткань								
⊙	brd174143	М6С-240-498	Белый	6.10	9.14	1	R6200	M610, M611
⊙	brd174146	М6С-318-498	Белый	8.08	9.14	1	R6210	M610, M611
⊙	brd174150	М6С-375-498	Белый	9.53	9.14	1	R6210	M610, M611

Наименования начинающиеся с «В» – рулоны BULK (для внешней подачи).

Для печати на принтере M710 требуется переходник, рекомендуемые серии риббона для M710 могут отличаться.

Общая маркировка электрических компонентов

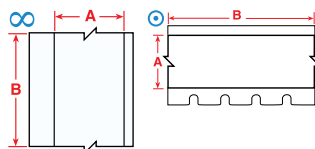
- Нейлоновая ткань позволяет выполнить стойкую к самым экстремальным условиям эксплуатации маркировку.



Диаграмма	Артикул	Наименование	Цвет	Ширина А, мм	Высота В, мм	Длина, м	Диаметр С, мм	Вертикальное повторение, мм	Макс. кол-во знаков в строке	Макс. кол-во строк	Кол-во этикеток	Рекомендуемая серия риббона	Принтер
В-498: Виниловая ткань													
⊙	brd173476	ВМС-375-498	Белый	9.53	-	83.82	-	-	7	1	500	R6200	M610, M611, M710
В-499: Нейлоновая ткань													
✘	brd173908	М6-83-499	Белый	-	-	-	12.70	15.88	11	1	500	R4300, R6000HF, R6200	M610, M611
✘	brd174358	М6-82-499	Белый	-	-	-	9.53	12.70	8	3	500	R4300, R6000HF, R6200	M610, M611
✘	brd173907	М6-82-499-YL	Желтый	-	-	-	9.53	12.70	8	3	500	R4300, R6000HF, R6200	M610, M611
✘	brd173909	М6-83-499-YL	Желтый	-	-	-	12.70	15.88	11	1	500	R4300, R6000HF, R6200	M610, M611
▲	brd312123	М6-67-499-YL	Желтый	15.00	9.00	-	-	12.17	13	2	750	R4300	M611, M610, M710
▲	brd312187	ВМ-67-499-YL	Желтый	15.00	9.00	-	-	12.17	13	2	7500	R4300	M611, M610
▲	brd312060	М6-153-499-YL	Желтый	16.00	5.08	-	-	8.17	15	1	750	R4300	M611, M610, M710
▲	brd173983	М6-47-499-YL	Желтый	20.00	7.95	-	-	11.18	18	2	750	R6600, R4300, R6200	M610, M611

Наименования начинающиеся с «В» – рулоны BULK (для внешней подачи).

Для печати на принтере M710 требуется переходник, рекомендуемые серии риббона для M710 могут отличаться.

Маркировка компонентов

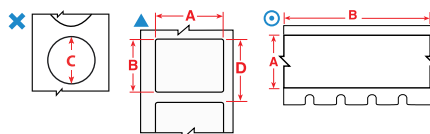
Маркировка рабочих станций

- Разнообразие прочных и стойких материалов с различными характеристиками для маркировки рабочих мест и станций.



Диаграмма	Артикул	Наименование	Цвет	Ширина А, мм	Высота, мм	Вертикальное повторение, мм	Кол-во этикеток	Рекомендуемая серия риббона	Принтер
В-412: Полипропилен									
	brd173456	M6-40-412	Белый	49.23	9.53	9.53	5000	R6200, R4300	M610, M611, M710
	brd174305	M6-40-412	Белый	49.23	9.53	9.53	750	R6210	M610, M611
В-422: Полиэстер									
	brd174304	M6-39-422	Белый	9.53	15.24	15.24	750	R6000HF	M610, M611
	brd174327	M6-44-422	Белый	12.70	9.53	12.70	500	R6000HF	M610, M611
	brd174344	M6-7-422	Белый	12.70	12.70	15.88	500	R6000HF	M610, M611
	brd174196	M6-16-422	Белый	25.40	9.53	12.70	500	R6000HF	M610, M611
	brd174206	M6-17-422	Белый	25.40	12.70	15.88	500	R6000HF	M610, M611
	brd174255	M6-29-422	Белый	38.10	12.70	15.88	500	R6000HF	M610, M611
В-430: Полиэстер									
	brd173898	M6-71-430	Прозрачный	8.89	5.08	8.28	750	R6000HF, R4400	M610, M611
	brd173875	M6-39-430	Прозрачный	9.53	15.24	15.24	750	R6000HF, R4400	M610, M611
	brd174328	M6-44-430	Прозрачный	12.70	9.53	12.70	500	R6000HF	M610, M611
	brd174346	M6-7-430	Прозрачный	12.70	12.70	15.88	500	R6000HF	M610, M611
	brd174198	M6-16-430	Прозрачный	25.40	9.53	12.70	500	R6000HF	M610, M611
	brd174210	M6-17-430	Прозрачный	25.40	12.70	15.88	500	R6000HF	M610, M611
	brd173802	M6-29-430	Прозрачный	38.10	12.70	15.88	500	R6000HF, R4400	M610, M611
	brd174330	M6-45-430	Прозрачный	38.10	9.53	12.70	500	R6000HF	M610, M611

Наименования начинающиеся с «В» – рулоны BULK (для внешней подачи).

Для печати на принтере M710 требуется переходник, рекомендуемые серии риббона для M710 могут отличаться.

Маркировка патч-панелей

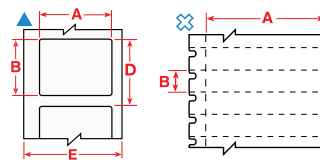
- Создайте маркировку, соответствующую вашему оборудованию.
- Добавьте идентификацию портов, разъемов и розеток.
- Используйте самоклеящуюся этикетку или не клеевые вставки.



Диаграмма	Артикул	Наименование	Цвет	Ширина А, мм	Высота, мм	Длина В, м	Вертикальное повторение, мм	Кол-во этикеток	Рекомендуемая серия риббона	Принтер
В-412: Полипропилен										
	brd173887	M6C-23-412	Белый	5.84	-	15.24	-	1	R6200, R4300	M610, M611
	brd173888	M6C-375-412	Белый	9.53	-	15.24	-	1	R6200, R4300	M610, M611
	brd173889	M6C-500-412	Белый	12.70	-	15.24	-	1	R6200, R4300	M610, M611
	brd173890	M6C-535-412	Белый	13.59	-	15.24	-	1	R6200, R4300	M610, M611
	brd173891	M6C-785-412	Белый	19.94	-	15.24	-	1	R6200, R4300	M610, M611
В-422: Полиэстер										
	brd174304	M6-39-422	Белый	9.53	15.24	-	15.24	750	R6000HF	M610, M611
	brd174344	M6-7-422	Белый	12.70	12.70	-	15.88	500	R6000HF	M610, M611
	brd312185	M6C-8-422-TB	Белый	8.00	-	15.00	-	1	R6000HF	M611, M610, M710
	brd174331	M6C-375-422	Белый	9.53	-	15.24	-	1	R6000HF	M610, M611
	brd174359	M6C-500-422	Белый	12.70	-	15.24	-	1	R6000HF	M610, M611
В-428: Металлизированный полиэстер										
	brd174361	M6C-500-428	Серебристый	12.70	-	15.24	-	1	R4310	M610, M611
В-430: Полиэстер										
	brd173875	M6-39-430	Прозрачный	9.53	15.24	-	15.24	750	R6000HF, R4400	M610, M611
	brd174346	M6-7-430	Прозрачный	12.70	12.70	-	15.88	500	R6000HF	M610, M611
	brd174332	M6C-375-430	Прозрачный	9.53	-	15.24	-	1	R6000HF	M610, M611
	brd174362	M6C-500-430	Прозрачный	12.70	-	15.24	-	1	R6000HF	M610, M611
В-432: Полиэстер										
	brd173693	M6-10-432	Прозрачный	19.05	6.35	-	9.53	750	R6000HF	M610, M611
	brd173910	M6C-500-432	Прозрачный	12.70	-	15.24	-	1	R6010	M610, M611
В-7551: Полиэстер										
	brd312184	M6C-5-7551-TB	Прозрачный	4.50	-	15.00	-	1	R6000HF	M611, M610, M710
	brd312186	M6C-8-7551-TB	Прозрачный	8.00	-	15.00	-	1	R6000HF	M611, M610, M710

Для печати на принтер M710 требуется переходник, рекомендуемые серии риббона для M710 могут отличаться.

Маркировка коммуникационного оборудования

Маркировка стоек, лицевых панелей, оборудования СКС/Телеком

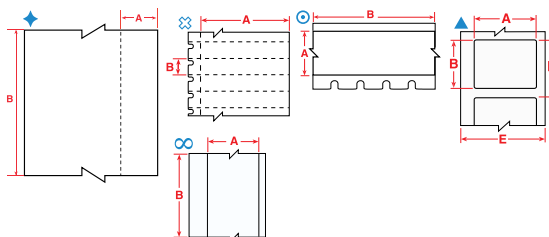
- Материалы с усиленным адгезивом позволяют производить маркировку любой сложности: активное сетевое и вычислительное оборудование, патч-панели, розетки на рабочих местах, телекоммуникационные шкафы и стойки.



Диаграмма	Артикул	Наименование	Цвет	Ширина А, мм	Высота, мм	Длина В, м	Вертикальное повторение, мм	Кол-во этикеток	Рекомендуемая серия риббона	Принтер
В-422: Полиэстер										
▲	brd174227	M6-20-422	Белый	25.40	50.80	-	53.98	100	R6000HF	M610, M611
▲	brd174455	BM-20-422	Белый	50.80	25.40	-	53.98	1000	R6000HF	M610, M611, M710
⊙	brd174331	M6C-375-422	Белый	9.53	-	15.24	-	1	R6000HF	M610, M611
⊙	brd174152	M6C-475-422	Белый	12.07	-	15.24	-	1	R6000HF	M610, M611
⊙	brd174359	M6C-500-422	Белый	12.70	-	15.24	-	1	R6000HF	M610, M611
⊙	brd174164	M6C-625-422	Белый	15.88	-	15.24	-	1	R6000HF	M610, M611
∞	brd174306	M6C-1000-422	Белый	25.40	-	15.24	-	1	R6000HF	M610, M611
В-423: Полиэстер										
▲	brd174173	M6-10-423	Белый	19.05	6.35	-	9.53	750	R6000HF	M610, M611
▲	brd174099	M6-30-423	Белый	38.10	19.05	-	22.23	250	R6000HF	M610, M611
▲	brd174104	M6-52-423	Белый	48.26	15.24	-	18.42	250	R6000HF	M610, M611
⊙	brd174360	M6C-500-423	Белый	12.70	-	15.24	-	1	R6000HF	M610, M611
В-428: Металлизированный полиэстер										
⊙	brd174361	M6C-500-428	Серебристый	12.70	-	15.24	-	1	R4310	M610, M611
В-430: Полиэстер										
▲	brd174098	M6-22-430	Прозрачный	25.40	76.20	-	79.38	100	R6000HF	M610, M611
▲	brd174100	M6-30-430	Прозрачный	38.10	19.05	-	22.23	250	R6000HF	M610, M611
▲	brd174251	M6-28-430	Прозрачный	38.10	6.35	-	9.53	750	R6000HF	M610, M611
▲	brd174102	M6-37-430	Прозрачный	48.26	76.20	-	79.38	100	R6000HF	M610, M611
▲	brd174105	M6-52-430	Прозрачный	48.26	15.24	-	18.42	250	R6000HF	M610, M611
▲	brd174106	M6-78-430	Прозрачный	48.26	25.40	-	28.58	250	R6000HF	M610, M611
⊙	brd174332	M6C-375-430	Прозрачный	9.53	-	15.24	-	1	R6000HF	M610, M611
⊙	brd174362	M6C-500-430	Прозрачный	12.70	-	15.24	-	1	R6000HF	M610, M611
∞	brd174307	M6C-1000-430	Прозрачный	25.40	-	15.24	-	1	R6000HF	M610, M611
∞	brd174317	M6C-1900-430	Прозрачный	48.26	-	15.24	-	1	R6000HF	M610, M611
В-432: Полиэстер										
▲	brd174182	M6-11-432	Прозрачный	12.70	19.05	-	15.88	500	R6000HF	M610, M611
∞	brd173685	M6C-250-432	Прозрачный	6.35	-	15.24	-	1	R6010	M610, M611
∞	brd173910	M6C-500-432	Прозрачный	12.70	-	15.24	-	1	R6010	M610, M611
∞	brd173878	M6C-1000-432	Прозрачный	25.40	-	15.24	-	1	R6010	M610, M611
∞	brd173880	M6C-1900-432	Прозрачный	48.26	-	15.24	-	1	R6010	M610, M611
В-483А: Полиэстер										
∞	brd173686	M6C-250-483	Белый	6.35	-	15.24	-	1	R6010	M610, M611
⊙	brd173911	M6C-500-483	Белый	25.40	-	15.24	-	1	R6000HF	M610, M611
∞	brd174315	M6C-1000-483	Белый	25.40	-	15.24	-	1	R6000HF, R4400	M610, M611
∞	brd174325	M6C-1900-483	Белый	48.26	-	15.24	-	1	R6000HF, R4400	M610, M611

Наименования начинающиеся с «В» – рулоны BULK (для внешней подачи).

Для печати на принтере M710 требуется переходник, рекомендуемые серии риббона для M710 могут отличаться.

Этикетки из синтетической бумаги

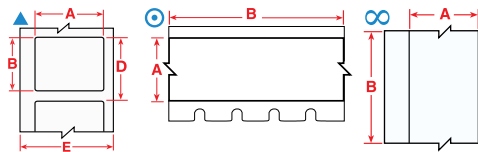
- Экономичный материал для общей идентификации.
- Белая этикетка с матовым покрытием.
- Отличная контрастность для печати штрихкодов.



Диаграмма	Артикул	Наименование	Цвет	Ширина А, мм	Высота, мм	Длина В, м	Вертикальное повторение, мм	Кол-во этикеток	Рекомендуемая серия риббона	Принтер
В-424: Бумага										
▲	brd173906	M6-80-424	Белый	19.05	22.86	-	28.58	250	R4300	M610, M611
▲	brd174229	M6-20-424	Белый	25.40	50.80	-	53.98	100	R4300	M610, M611
▲	brd174456	BM-20-424	Белый	50.80	25.40	-	53.98	1000	R4300	M610, M611, M710
▲	brd174241	M6-22-424	Белый	76.20	25.40	-	79.38	100	R4300	M610, M611
▲	brd174293	M6-37-424	Белый	76.20	48.26	-	79.38	100	R4300	M610, M611
▲	brd173872	M6-38-424	Белый	101.60	48.26	-	104.78	100	R4300	M610, M611

Наименования начинающиеся с «В» – рулоны BULK (для внешней подачи).

Для печати на принтере M710 требуется переходник, рекомендуемые серии риббона для M710 могут отличаться.

Маркировка коммуникационного оборудования

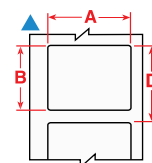
Паспортные таблички и лицевые панели

- Выберите материал с усиленным адгезивом для решения ваших задач: использование этикетки только внутри помещения, промышленное применение с повышенными требованиями к стойкости, адгезия к материалам с низкой поверхностной энергией и текстурированным поверхностям.



Диаграмма	Артикул	Наименование	Цвет	Ширина А, мм	Высота В, мм	Длина, м	Вертикальное повторение, мм	Кол-во этикеток	Рекомендуемая серия риббона	Принтер
В-422: Полиэстер										
⊙	brd174331	М6С-375-422	Белый	9.53	-	15.24	-	1	R6000HF	M610, M611
⊙	brd174152	М6С-475-422	Белый	12.07	-	15.24	-	1	R6000HF	M610, M611
⊙	brd174359	М6С-500-422	Белый	12.70	-	15.24	-	1	R6000HF	M610, M611
⊙	brd174164	М6С-625-422	Белый	15.88	-	15.24	-	1	R6000HF	M610, M611
∞	brd174306	М6С-1000-422	Белый	25.40	-	15.24	-	1	R6000HF	M610, M611
∞	brd174316	М6С-1900-422	Белый	48.26	-	15.24	-	1	R6000HF	M610, M611
В-423: Полиэстер										
▲	brd174453	ВМ-19-423	Белый	25.40	25.40	-	28.58	2500	R6000HF	M610, M611, M710
▲	brd174245	М6-24-423-ВК	Белый	28.70	12.70	-	15.88	500	R6000HF	M610, M611
⊙	brd174360	М6С-500-423	Белый	12.70	-	15.24	-	1	R6000HF	M610, M611
В-428: Металлизированный полиэстер										
▲	brd174194	М6-15-428	Серебристый	25.40	6.99	-	10.16	750	R4300	M610, M611
▲	brd174209	М6-17-428	Серебристый	25.40	12.70	-	15.88	500	R4300	M610, M611
▲	brd174230	М6-20-428	Серебристый	25.40	50.80	-	53.98	100	R4300	M610, M611
▲	brd174433	ВМ-17-428	Серебристый	25.40	12.70	-	15.88	5000	R4300	M610, M611, M710
▲	brd173770	М6-24-428-ВК	Серебристый	28.70	12.70	-	15.88	500	R4300	M610, M611
▲	brd174248	М6-26-428	Серебристый	31.75	69.85	-	73.03	100	R4300	M610, M611
▲	brd174258	М6-29-428	Серебристый	38.10	12.70	-	15.88	500	R4300	M610, M611
▲	brd174457	ВМ-20-428	Серебристый	50.80	25.40	-	53.98	1000	R4300	M610, M611, M710
▲	brd173757	М6-22-428	Серебристый	76.20	25.40	-	79.38	100	R4300	M610, M611
▲	brd174294	М6-37-428	Серебристый	76.20	48.26	-	79.38	100	R4300	M610, M611
▲	brd174300	М6-38-428	Серебристый	101.60	48.26	-	104.78	100	R4300	M610, M611
⊙	brd174361	М6С-500-428	Серебристый	12.70	-	15.24	-	1	R4310	M610, M611
В-432: Полиэстер										
▲	brd174182	М6-11-432	Прозрачный	12.70	19.05	-	15.88	500	R6000HF	M610, M611
▲	brd173693	М6-10-432	Прозрачный	19.05	6.35	-	9.53	750	R6000HF	M610, M611
▲	brd173728	М6-17-432	Прозрачный	25.40	12.70	-	15.88	500	R6000HF	M610, M611
∞	brd173685	М6С-250-432	Прозрачный	6.35	-	15.24	-	1	R6010	M610, M611
∞	brd173910	М6С-500-432	Прозрачный	12.70	-	15.24	-	1	R6010	M610, M611
∞	brd173878	М6С-1000-432	Прозрачный	25.40	-	15.24	-	1	R6010	M610, M611
∞	brd173880	М6С-1900-432	Прозрачный	48.26	-	15.24	-	1	R6010	M610, M611
В-435: Металлизированный полиэстер										
∞	brd312107	М6С-1900-435	Серый	48.26	-	15.24	-	1	R6000HF	M611, M610, M710
В-435А: Металлизированный полиэстер										
▲	brd173717	М6-16-435	Серый	25.40	9.53	-	12.70	500	R6000HF	M610, M611
▲	brd173729	М6-17-435	Серый	25.40	12.70	-	15.88	500	R6000HF	M610, M611
▲	brd174231	М6-20-435	Серый	25.40	50.80	-	53.98	100	R6000HF	M610, M611
▲	brd173803	М6-29-435	Серый	38.10	12.70	-	15.88	500	R6000HF	M610, M611
▲	brd173816	М6-30-435	Серый	38.10	19.05	-	22.23	250	R6000HF	M610, M611
▲	brd173827	М6-31-435	Серый	38.10	25.40	-	28.58	250	R6000HF	M610, M611
▲	brd173840	М6-32-435	Серый	38.10	38.10	-	41.28	250	R6000HF	M610, M611
▲	brd173869	М6-37-435	Серый	76.20	48.26	-	79.38	100	R6000HF	M610, M611
▲	brd173873	М6-38-435	Серый	101.60	48.26	-	104.78	100	R6000HF	M610, M611

Для печати на принтере M710 требуется переходник, рекомендуемые серии риббона для M710 могут отличаться.

>>

Маркировка коммуникационного оборудования

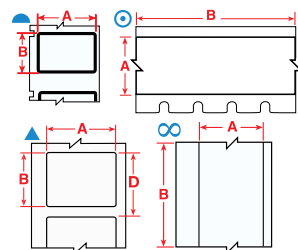
Паспортные таблички и лицевые панели (продолжение)



Диаграмма	Артикул	Наименование	Цвет	Ширина А, мм	Высота В, мм	Длина, м	Вертикальное повторение, мм	Кол-во этикеток	Рекомендуемая серия риббона	Принтер
В-483А: Полиэстер										
▲	brd173892	M6-61-483	Белый	12.70	50.80	-	53.98	100	R6000HF	M610, M611
▲	brd174335	M6-62-483	Белый	19.05	101.60	-	104.78	50	R6000HF	M610, M611
▲	brd174336	M6-63-483	Белый	19.05	203.20	-	206.38	50	R6000HF	M610, M611
▲	brd174200	M6-16-483	Белый	25.40	9.53	-	12.70	500	R6000HF	M610, M611
▲	brd174212	M6-17-483	Белый	25.40	12.70	-	15.88	500	R6000HF	M610, M611
▲	brd174222	M6-19-483	Белый	25.40	25.40	-	28.58	250	R6000HF	M610, M611
▲	brd174233	M6-20-483	Белый	25.40	50.80	-	53.98	100	R6000HF	M610, M611
▲	brd173771	M6-24-483-ВК	Белый	28.70	12.70	-	15.88	500	R6000HF	M610, M611
▲	brd174340	M6-65-483	Белый	34.93	25.40	-	28.58	250	R6000HF	M610, M611
▲	brd173841	M6-32-483	Белый	38.10	38.10	-	41.28	250	R6000HF	M610, M611
▲	brd174261	M6-29-483	Белый	38.10	12.70	-	15.88	500	R6000HF	M610, M611
▲	brd174270	M6-30-483	Белый	38.10	19.05	-	22.23	250	R6000HF	M610, M611
▲	brd174277	M6-31-483	Белый	38.10	25.40	-	28.58	250	R6000HF	M610, M611
▲	brd174295	M6-37-483	Белый	76.20	48.26	-	79.38	100	R6000HF	M610, M611
▲	brd173767	M6-23-483	Белый	101.60	25.40	-	104.78	100	R6000HF	M610, M611
▲	brd174301	M6-38-483	Белый	101.60	48.26	-	104.78	100	R6000HF	M610, M611
⊙	brd173911	M6C-500-483	Белый	25.40	-	15.24	-	1	R6000HF	M610, M611
∞	brd173683	M6C-1300-483	Белый	33.02	-	15.24	-	1	R6010	M610, M611
В-486: Металлизированный полиэстер										
∞	brd312108	M6C-1900-486	Серебристый	48.26	-	15.24	-	1	R4300	M611, M610, M710
В-486В: Металлизированный полиэстер										
▲	brd173718	M6-16-486	Серебристый	25.40	9.53	-	12.70	500	R4300	M610, M611
▲	brd174213	M6-17-486	Серебристый	25.40	12.70	-	15.88	500	R4300	M610, M611
▲	brd174223	M6-19-486	Серебристый	25.40	25.40	-	28.58	250	R4300	M610, M611
▲	brd174234	M6-20-486	Серебристый	25.40	50.80	-	53.98	100	R4300	M610, M611
▲	brd173772	M6-24-486-ВК	Серебристый	28.70	12.70	-	15.88	500	R4300	M610, M611
▲	brd173842	M6-32-486	Серебристый	38.10	38.10	-	41.28	250	R4300	M610, M611
▲	brd174262	M6-29-486	Серебристый	38.10	12.70	-	15.88	500	R4300	M610, M611
▲	brd174271	M6-30-486	Серебристый	38.10	19.05	-	22.23	250	R4300	M610, M611
▲	brd174278	M6-31-486	Серебристый	38.10	25.40	-	28.58	250	R4300	M610, M611
▲	brd174296	M6-37-486	Серебристый	76.20	48.26	-	79.38	100	R4300	M610, M611
▲	brd174302	M6-38-486	Серебристый	101.60	48.26	-	104.78	100	R4300	M610, M611
В-489А: Полиэстер										
▲	brd173719	M6-16-489	Белый	25.40	9.53	-	12.70	500	R4300	M610, M611
▲	brd173730	M6-17-489	Белый	25.40	12.70	-	15.88	500	R4300	M610, M611
▲	brd173743	M6-19-489	Белый	25.40	25.40	-	28.58	250	R4300	M610, M611
▲	brd174235	M6-20-489	Белый	25.40	50.80	-	53.98	100	R4300	M610, M611
▲	brd173817	M6-30-489	Белый	38.10	19.05	-	22.23	250	R4300	M610, M611
▲	brd173828	M6-31-489	Белый	38.10	25.40	-	28.58	250	R4300	M610, M611
▲	brd174263	M6-29-489	Белый	38.10	12.70	-	15.88	500	R4300	M610, M611
▲	brd174284	M6-32-489	Белый	38.10	38.10	-	41.28	250	R4300	M610, M611
▲	brd174297	M6-37-489	Белый	76.20	48.26	-	79.38	100	R4300	M610, M611
▲	brd174303	M6-38-489	Белый	101.60	48.26	-	104.78	100	R4300	M610, M611
∞	brd173687	M6C-250-489	Белый	6.35	-	15.24	-	1	R4310	M610, M611
∞	brd173912	M6C-500-489	Белый	12.70	-	15.24	-	1	R4310	M610, M611
∞	brd173879	M6C-1000-489	Белый	25.40	-	15.24	-	1	R4310	M610, M611
∞	brd173684	M6C-1300-489	Белый	33.02	-	15.24	-	1	R4310	M610, M611
∞	brd173881	M6C-1900-489	Белый	48.26	-	15.24	-	1	R4310	M610, M611
В-499: Нейлоновая ткань										
▲	brd174354	M6-78-499	Белый	48.26	25.40	-	28.58	250	R4300, R6000HF, R6200	M610, M611
▲	brd174357	M6-81-499	Белый	48.26	6.35	-	9.53	750	R4300, R6000HF, R6200	M610, M611

Для печати на принтере M710 требуется переходник, рекомендуемые серии риббона для M710 могут отличаться.

Маркировка коммуникационного оборудования

Этикетки PermaShield с дополнительной ламинацией

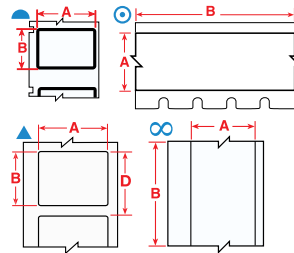
- Этикетки состоят из двух частей: основная белая для нанесения легенды и прозрачная для дополнительной ламинации.
- Обладают влагостойкостью, хорошей адгезией, хорошо переносят воздействие агрессивных сред.
- Ламинация полностью закрывает основную этикетку и с каждой стороны выходит за ее пределы для плотного сцепления с поверхностью.



Диаграмма	Артикул	Наименование	Цвет	Ширина А, мм	Высота В, мм	Область для этикетки/ ширина, мм	Область для этикетки/ ширина, мм	Вертикальное повторение, мм	Кол-во этикеток	Рекомендуемая серия риббона	Принтер
В-422/В-966В: Полиэстер											
◆	brd173961	M6-17-422-PSL	Белый	25.40	12.70	31.75	19.05	22.23	500	R6000HF	M610, M611
◆	brd173964	M6-20-422-PSL	Белый	50.80	25.40	57.15	31.75	60.33	100	R6000HF	M610, M611
◆	brd173967	M6-26-422-PSL	Белый	69.85	31.75	76.20	38.10	79.38	100	R6000HF	M610, M611
◆	brd173969	M6-50-422-PSL	Белый	76.20	41.91	82.55	48.26	85.73	100	R6000HF	M610, M611
В-424/В-966В: Бумага											
◆	brd173962	M6-17-424-PSL	Белый	25.40	12.70	31.75	19.05	22.23	500	R4300	M610, M611
◆	brd173965	M6-20-424-PSL	Белый	50.80	25.40	57.15	31.75	60.33	100	R4300	M610, M611
В-428/В-966В: Металлизированный полиэстер											
◆	brd173963	M6-17-428-PSL	Серебристый	25.40	12.70	31.75	19.05	22.23	500	R4300	M610, M611
◆	brd173966	M6-20-428-PSL	Серебристый	50.80	25.40	57.15	31.75	60.33	100	R4300	M610, M611
◆	brd173968	M6-26-428-PSL	Серебристый	69.85	31.75	76.20	38.10	79.38	100	R4300	M610, M611
◆	brd173970	M6-50-428-PSL	Серебристый	76.20	41.91	82.55	48.26	85.73	100	R4300	M610, M611

Для печати на принтере M710 требуется переходник, рекомендуемые серии риббона для M710 могут отличаться.

Этикетки с преднапечатанным текстом

- Вносите переменную информацию рядом с хорошо заметным преднапечатанным текстом: PROPERTY, INSPECTED, CALIBRATION, TESTED, STATIC SENSITIVE.

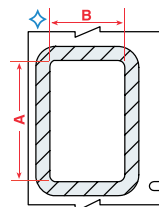
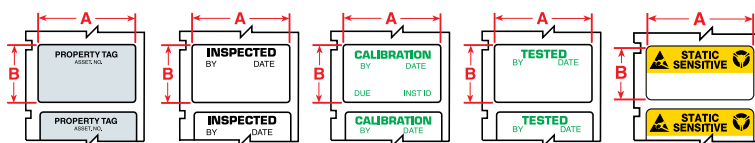

Наименование	Артикул	Цвет	Ширина А, мм	Высота В, мм	Вертикальное повторение, мм	Легенда	Кол-во этикеток	Рекомендуемая серия риббона	Принтер
В-422: Полиэстер									
M6-35-422-PROP	brd173861	Чёрный на белом	41.40	19.05	22.23	TESTED	250	R6000HF	M610, M611
В-423: Полиэстер									
M6-30-423-TEST	brd173806	Зеленый на белом	19.05	38.10	22.23	PROPERTY	250	R6000HF	M610, M611
M6-30-423-INSPE	brd173805	Чёрный на белом	38.10	19.05	22.23	INSPECTED	250	R6000HF	M610, M611
M6-30-423-CALI	brd173804	Зеленый на белом	38.10	19.05	22.23	CALIBRATION	250	R6000HF	M610, M611
M6-35-423-PROP	brd173862	Чёрный на белом	41.40	19.05	22.23	PROPERTY	250	R6000HF	M610, M611
В-428: Металлизированный полиэстер									
M6-30-428-CALI	brd174268	Зеленый на сером	19.05	38.10	22.23	CALIBRATION	250	R4300	M610, M611
M6-35-428-PROP	brd173863	Чёрный на серебристом	41.28	19.05	22.23	PROPERTY	250	R4300	M610, M611

Для печати на принтере M710 требуется переходник, рекомендуемые серии риббона для M710 могут отличаться.

Маркировка коммуникационного оборудования

Промышленная визуализация

- Цветной винил – идеальное решение для гладких и шероховатых поверхностей, таких как стены, двери, панели, стеллажи и оборудование. Отличная стойкость к воздействию масел, моющих средств, грязи и многих растворителей.



Диаграмма	Артикул	Наименование	Цвет	Ширина А, мм	Длина В, м	Кол-во этикеток	Рекомендуемая серия риббона	Принтер
В-439: Винил								
∞	brd174364	М6С-500-439-БК	Черный	12.70	15.24	1	R4400	M610, M611
∞	brd174365	М6С-500-439-БЛ	Синий	12.70	15.24	1	R6000HF	M610, M611
∞	brd174366	М6С-500-439-ГР	Зеленый	12.70	15.24	1	R6000HF	M610, M611
∞	brd174367	М6С-500-439-ОР	Оранжевый	12.70	15.24	1	R6000HF	M610, M611
∞	brd174368	М6С-500-439-РД	Красный	12.70	15.24	1	R6000HF	M610, M611
∞	brd174363	М6С-500-439	Белый	12.70	15.24	1	R6000HF	M610, M611
∞	brd174369	М6С-500-439-ЯЛ	Желтый	12.70	15.24	1	R6000HF	M610, M611
∞	brd174309	М6С-1000-439-БК	Черный	25.40	15.24	1	R4400	M610, M611
∞	brd174310	М6С-1000-439-БЛ	Синий	25.40	15.24	1	R6000HF	M610, M611
∞	brd174311	М6С-1000-439-ГР	Зеленый	25.40	15.24	1	R6000HF	M610, M611
∞	brd174312	М6С-1000-439-ОР	Оранжевый	25.40	15.24	1	R6000HF	M610, M611
∞	brd174313	М6С-1000-439-РД	Красный	25.40	15.24	1	R6000HF	M610, M611
∞	brd174308	М6С-1000-439	Белый	25.40	15.24	1	R6000HF	M610, M611
∞	brd174314	М6С-1000-439-ЯЛ	Желтый	25.40	15.24	1	R6000HF	M610, M611
∞	brd174319	М6С-1900-439-БК	Черный	48.26	15.24	1	R4400	M610, M611
∞	brd174320	М6С-1900-439-БЛ	Синий	48.26	15.24	1	R6000HF	M610, M611
∞	brd174321	М6С-1900-439-ГР	Зеленый	48.26	15.24	1	R6000HF	M610, M611
∞	brd174322	М6С-1900-439-ОР	Оранжевый	48.26	15.24	1	R6000HF	M610, M611
∞	brd174323	М6С-1900-439-РД	Красный	48.26	15.24	1	R6000HF	M610, M611
∞	brd174318	М6С-1900-439	Белый	48.26	15.24	1	R6000HF	M610, M611
∞	brd174324	М6С-1900-439-ЯЛ	Желтый	48.26	15.24	1	R6000HF	M610, M611

Для печати на принтере M710 требуется переходник, рекомендуемые серии риббона для M710 могут отличаться.

Промышленная маркировка / знаки безопасности

Виниловая лента для внутренних/ наружных работ

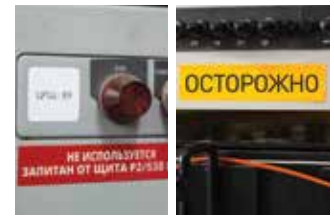
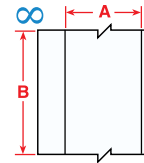
- Приклеивается ко всем видам поверхностей с вероятным нагревом поверхности: поверхностные панели энергетического оборудования, трубопровод поливинилхлорида, пластмассы ABS, различные поверхности с покрытием порошковой краски, оборудование, сделанное из других видов пластмасс.
- Может использоваться на неравномерных, искривленных или шероховатых поверхностях – лента устойчива к воздействию смазки, масла и большинства других промышленных химических веществ.
- Срок службы ленты при наружном использовании 8-10 лет при температуре окружающей среды от -40°C до +82°C, может быть нанесена при температуре -18°C.



Диаграмма	Артикул	Наименование	Цвет	Ширина А, мм	Длина В, м	Кол-во этикеток	Рекомендуемая серия риббона	Принтер
В-595: Винил								
⊙	brd174156	М6С-500-595-БК	Черный	12.70	15.24	1	R10000	M610, M611
⊙	brd174157	М6С-500-595-БЛ	Синий	12.70	15.24	1	R10000	M610, M611
⊙	brd174159	М6С-500-595-ГН	Зеленый	12.70	15.24	1	R10000	M610, M611
⊙	brd174160	М6С-500-595-ОР	Оранжевый	12.70	15.24	1	R10000	M610, M611
⊙	brd174161	М6С-500-595-РД	Красный	12.70	15.24	1	R10000	M610, M611
⊙	brd174158	М6С-500-595-СЛ	Прозрачный	12.70	15.24	1	R10000	M610, M611
⊙	brd174162	М6С-500-595-УТ	Белый	12.70	15.24	1	R10000	M610, M611
⊙	brd174163	М6С-500-595-ЯЛ	Желтый	12.70	15.24	1	R10000	M610, M611
⊙	brd174119	М6С-1000-595-БК	Черный	25.40	15.24	1	R10000	M610, M611
⊙	brd174120	М6С-1000-595-БЛ	Синий	25.40	15.24	1	R10000	M610, M611
⊙	brd174122	М6С-1000-595-ГН	Зеленый	25.40	15.24	1	R10000	M610, M611
⊙	brd174123	М6С-1000-595-ГЯ	Серый	25.40	15.24	1	R10000	M610, M611
⊙	brd174124	М6С-1000-595-ОР	Оранжевый	25.40	15.24	1	R10000	M610, M611
⊙	brd174125	М6С-1000-595-РД	Красный	25.40	15.24	1	R10000	M610, M611
⊙	brd174121	М6С-1000-595-СЛ	Прозрачный	25.40	15.24	1	R10000	M610, M611
⊙	brd174126	М6С-1000-595-УТ	Белый	25.40	15.24	1	R10000	M610, M611
⊙	brd174127	М6С-1000-595-ЯЛ	Желтый	25.40	15.24	1	R10000	M610, M611

Средний срок службы изделия снаружи помещений зависит от климатических условий, способов нанесения и цвета материала. Срок службы на открытом воздухе от 8 до 10 лет распространяется только на виниловые материалы, прочность лент может отличаться. Для суровых климатических условий (длительное воздействие ветра и дождя) рекомендуется использовать дополнительный ламинирующий слой.

>>

Промышленная маркировка / знаки безопасности

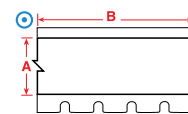
Виниловая лента для внутренних/ наружных работ (продолжение)



Диаграмма	Артикул	Наименование	Цвет	Ширина А, мм	Длина В, м	Кол-во этикеток	Рекомендуемая серия риббона	Принтер
В-595: Винил								
⊙	brd174131	М6С-2000-595-ВК	Черный	50.80	15.24	1	R10000	M610, M611
⊙	brd174132	М6С-2000-595-ВЛ	Синий	50.80	15.24	1	R10000	M610, M611
⊙	brd174133	М6С-2000-595-ВР	Коричневый	50.80	15.24	1	R10000	M610, M611
⊙	brd174135	М6С-2000-595-ВД	Золотой	50.80	15.24	1	R10000	M610, M611
⊙	brd174136	М6С-2000-595-ВН	Зеленый	50.80	15.24	1	R10000	M610, M611
⊙	brd174137	М6С-2000-595-ВБ	Голубой	50.80	15.24	1	R10000	M610, M611
⊙	brd174138	М6С-2000-595-ВР	Оранжевый	50.80	15.24	1	R10000	M610, M611
⊙	brd174139	М6С-2000-595-ВЛ	Фиолетовый	50.80	15.24	1	R10000	M610, M611
⊙	brd174140	М6С-2000-595-ВД	Красный	50.80	15.24	1	R10000	M610, M611
⊙	brd174134	М6С-2000-595-ВЛ	Прозрачный	50.80	15.24	1	R10000	M610, M611
⊙	brd174141	М6С-2000-595-ВТ	Белый	50.80	15.24	1	R10000	M610, M611
⊙	brd174142	М6С-2000-595-ВЛ	Желтый	50.80	15.24	1	R10000	M610, M611

Светоотражающая маркировка

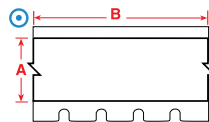
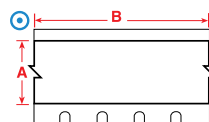

- Светоотражающая виниловая лента идеально подходит для использования в помещениях при низкой освещенности.

Диаграмма	Артикул	Наименование	Цвет	Ширина А, мм	Длина В, м	Кол-во этикеток	Рекомендуемая серия риббона	Принтер
В-584: Светоотражающая лента								
⊙	brd174117	М6С-1000-584-ОР	Оранжевый	25.40	9.14	1	R10000	M610, M611
⊙	brd174118	М6С-1000-584-ВЛ	Желтый	25.40	9.14	1	R10000	M610, M611
⊙	brd174128	М6С-2000-584-ОР	Оранжевый	50.80	9.14	1	R10000	M610, M611
⊙	brd174129	М6С-2000-584-ВЛ	Серый	50.80	9.14	1	R10000	M610, M611
⊙	brd174130	М6С-2000-584-ВЛ	Желтый	50.80	9.14	1	R10000	M610, M611

Маркировка компонентов

Этикетки контроля вскрытия

- При попытке вскрытия материал разрушается на мелкие кусочки либо оставляет след VOID.
- Переместить или переклеить этикетку на новое место без видимых изменений невозможно.



Диаграмма	Артикул	Наименование	Цвет	Ширина А, мм	Высота, мм	Вертикальное повторение, мм	Кол-во этикеток	Рекомендуемая серия риббона	Принтер
В-351: Саморазрушающийся винил									
▲	brd173818	М6-31-351	Белый	38.10	25.40	28.57	250	R6000HF	M610, M611
▲	brd173867	М6-37-351	Белый	76.20	48.26	79.38	100	R6200, R6000HF	M611, M610, M710
В-362: Саморазрушающийся металлизированный винил									
▲	brd173726	М6-17-362	Серый	25.40	12.70	15.88	500	R6000HF	M611, M610, M710
▲	brd173745	М6-20-362	Серый	25.40	50.80	53.98	100	R6000HF	M611, M610, M710
▲	brd173819	М6-31-362	Серый	38.10	25.40	28.58	250	R6000HF	M610, M611
▲	brd173868	М6-37-362	Серый	76.20	48.26	79.38	100	R6000HF	M611, M610, M710
В-7351: Саморазрушающийся винил									
▲	brd312074	М6-17-7351	Белый	25.40	12.70	15.87	500	R6000HF	M611, M610, M710
▲	brd312075	М6-20-7351	Белый	25.40	50.80	53.98	100	R6000HF	M611, M610, M710
В-7546: Полиэстер контроля вскрытия VOID									
▲	brd173732	М6-17-7546	Белый	25.40	12.70	15.88	500	R6000HF	M610, M611
▲	brd173746	М6-20-7546	Белый	25.40	50.80	53.98	100	R6000HF	M610, M611
▲	brd173829	М6-31-7546	Белый	38.10	25.40	28.58	250	R6000HF	M610, M611
В-7576: Металлизированный полиэстер контроля вскрытия VOID									
▲	brd173733	М6-17-7576	Серый	25.40	12.70	15.88	500	R6000HF	M610, M611
▲	brd173747	М6-20-7576	Серый	25.40	50.80	53.98	100	R6000HF	M610, M611
▲	brd173830	М6-31-7576	Серый	38.10	25.40	28.58	250	R6000HF	M610, M611
▲	brd173871	М6-37-7576	Серый	76.20	48.26	79.38	100	R6000HF	M610, M611

Для печати на принтере M710 требуется переходник, рекомендуемые серии риббона для M710 могут отличаться.



Технологическая схема маркировка печатных плат

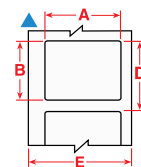
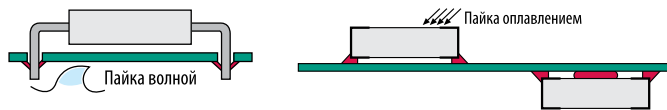

	Технология монтажа в отверстие		Технология поверхностного монтажа (SMT)	
	Верх	Низ	Верх или низ	После монтажа
B-717, B-718, B-719, B-724, B-727	Да	Да	Да	Да
B-422, B-423, B-430, B-437, B-459, B-473, B-488	Да*	Нет	Нет	Да

* Рекомендуется предварительное тестирование материалов при использовании в экстремальных температурах

Маркировка печатных плат

Этикетки из полиэстера

- Различные типы полиэстеров, устойчивых к воздействию высоких температур для маркировки реле, соленоидов, печатных плат и других электронных компонентов.



Диаграмма	Артикул	Наименование	Цвет	Ширина А, мм	Высота В, мм	Длина, м	Вертикальное повторение, мм	Кол-во этикеток	Рекомендуемая серия риббона	Принтер
B-422: Полиэстер										
☒	brd174304	M6-39-422	Белый	9.53	15.24	-	15.24	750	R6000HF	M610, M611
▲	brd174327	M6-44-422	Белый	12.70	9.53	-	12.70	500	R6000HF	M610, M611
▲	brd174333	M6-5-422	Белый	12.70	5.08	-	8.26	750	R6000HF	M610, M611
▲	brd174344	M6-7-422	Белый	12.70	12.70	-	15.88	500	R6000HF	M610, M611
▲	brd174196	M6-16-422	Белый	25.40	9.53	-	12.70	500	R6000HF	M610, M611
▲	brd174206	M6-17-422	Белый	25.40	12.70	-	15.88	500	R6000HF	M610, M611
▲	brd174219	M6-19-422	Белый	25.40	25.40	-	28.58	250	R6000HF	M610, M611
▲	brd174227	M6-20-422	Белый	25.40	50.80	-	53.98	100	R6000HF	M610, M611
▲	brd173831	M6-32-422	Белый	38.10	38.10	-	41.28	250	R6000HF	M610, M611
▲	brd174255	M6-29-422	Белый	38.10	12.70	-	15.88	500	R6000HF	M610, M611
▲	brd174266	M6-30-422	Белый	38.10	19.05	-	22.23	250	R6000HF	M610, M611
▲	brd174329	M6-45-422	Белый	38.10	9.53	-	12.70	500	R6000HF	M610, M611
▲	brd174239	M6-22-422	Белый	76.20	25.40	-	79.38	100	R6000HF	M610, M611
▲	brd174291	M6-37-422	Белый	76.20	48.26	-	79.38	100	R6000HF	M610, M611
▲	brd173758	M6-23-422	Белый	101.60	25.40	-	104.78	100	R6000HF	M610, M611
▲	brd174298	M6-38-422	Белый	101.60	48.26	-	104.78	100	R6000HF	M610, M611
B-423: Полиэстер										
▲	brd174189	M6-1-423	Белый	6.35	6.35	-	9.53	750	R6000HF	M610, M611
▲	brd174287	M6-3-423	Белый	9.53	9.53	-	12.70	500	R6000HF	M610, M611
▲	brd174326	M6-4-423	Белый	10.16	10.16	-	13.34	500	R6000HF	M610, M611
▲	brd174334	M6-5-423	Белый	12.70	5.08	-	8.26	750	R6000HF	M610, M611
▲	brd174337	M6-6-423	Белый	12.70	6.99	-	10.16	750	R6000HF	M610, M611
▲	brd174345	M6-7-423	Белый	12.70	12.70	-	15.88	500	R6000HF	M610, M611
▲	brd174493	BM-7-423	Белый	12.70	12.70	-	15.88	5000	R6000HF	M610, M611, M710
▲	brd174372	M6-9-423	Белый	16.51	5.08	-	8.26	750	R6000HF	M610, M611
▲	brd174186	M6-13-423	Белый	22.86	6.35	-	9.53	750	R6000HF	M610, M611
▲	brd173445	BM-17-423	Белый	25.40	12.70	-	15.88	5000	R6000HF	M610, M611, M710
▲	brd174190	M6-14-423	Белый	25.40	4.75	-	8.26	750	R6000HF	M610, M611

Для печати на принтере M710 требуется переходник, рекомендуемые серии риббона для M710 могут отличаться.

>>

Этикетки из полиэстера (продолжение)

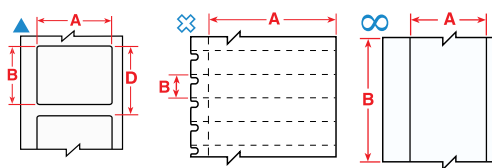

Диаграмма	Артикул	Наименование	Цвет	Ширина А, мм	Высота В, мм	Длина, м	Вертикальное повторение, мм	Кол-во этикеток	Рекомендуемая серия риббона	Принтер
▲	brd174193	M6-15-423	Белый	25.40	6.99	-	10.16	750	R6000HF	M610, M611
▲	brd174197	M6-16-423	Белый	25.40	9.53	-	12.70	500	R6000HF	M610, M611
▲	brd174207	M6-17-423	Белый	25.40	12.70	-	15.88	500	R6000HF, R4400	M610, M611
▲	brd174220	M6-19-423	Белый	25.40	25.40	-	28.58	250	R6000HF	M610, M611
▲	brd174228	M6-20-423	Белый	25.40	50.80	-	53.98	100	R6000HF	M610, M611
▲	brd174431	BM-16-423	Белый	25.40	9.53	-	12.70	5000	R6000HF	M610, M611, M710
▲	brd174246	M6-25-423	Белый	31.75	6.35	-	9.53	750	R6000HF	M610, M611
▲	brd174247	M6-26-423	Белый	31.75	69.85	-	73.03	100	R6000HF	M610, M611
▲	brd174249	M6-27-423	Белый	38.10	3.18	-	6.35	750	R6000HF	M610, M611
▲	brd174250	M6-28-423	Белый	38.10	6.35	-	9.53	750	R6000HF	M610, M611
▲	brd174256	M6-29-423	Белый	38.10	12.70	-	15.88	500	R6000HF	M610, M611
▲	brd174274	M6-31-423	Белый	38.10	25.40	-	28.58	250	R6000HF	M610, M611
▲	brd174282	M6-32-423	Белый	38.10	38.10	-	41.28	250	R6000HF	M610, M611
▲	brd174468	BM-29-423	Белый	38.10	12.70	-	15.88	5000	R6000HF	M610, M611, M710
▲	brd173448	BM-20-423	Белый	50.80	25.40	-	53.98	1000	R6000HF	M610, M611, M710
▲	brd174244	M6-2-423	Белый	50.80	6.35	-	53.98	100	R6000HF	M610, M611
▲	brd174240	M6-22-423	Белый	76.20	25.40	-	79.38	100	R6000HF	M610, M611
▲	brd174292	M6-37-423	Белый	76.20	48.26	-	79.38	100	R6000HF	M610, M611
▲	brd174242	M6-23-423	Белый	101.60	25.40	-	104.78	100	R6000HF	M610, M611
▲	brd174299	M6-38-423	Белый	101.60	48.26	-	104.78	100	R6000HF	M610, M611
◎	brd174360	M6C-500-423	Белый	12.70	-	15.24	-	1	R6000HF	M610, M611
В-430: Полиэстер										
▲	brd173898	M6-71-430	Прозрачный	8.89	5.08	-	8.28	750	R6000HF, R4400	M610, M611
▲	brd173893	M6-6-430	Прозрачный	12.70	6.99	-	10.16	750	R6000HF, R4400	M610, M611
▲	brd174328	M6-44-430	Прозрачный	12.70	9.53	-	12.70	500	R6000HF	M610, M611
▲	brd174346	M6-7-430	Прозрачный	12.70	12.70	-	15.88	500	R6000HF	M610, M611
В-437: Поливинилфторид										
▲	brd174174	M6-10-437	Белый	19.05	6.35	-	9.53	750	R4300	M610, M611
▲	brd173715	M6-15-437	Белый	25.40	6.99	-	10.16	750	R4300	M610, M611
▲	brd174259	M6-29-437	Белый	38.10	12.70	-	15.88	500	R4300	M610, M611
В-459: Полиэстер										
▲	brd174232	M6-20-459	Белый	25.40	50.80	-	53.98	100	R6000HF	M610, M611
▲	brd174260	M6-29-459	Белый	38.10	12.70	-	15.88	500	R6000HF	M610, M611
▲	brd174269	M6-30-459	Белый	38.10	19.05	-	22.23	250	R6000HF	M610, M611
В-473: Полиэстер рассеивающий статику										
▲	brd174192	M6-1-473	Белый	6.35	6.35	-	9.53	750	R6000HF	M610, M611
▲	brd173886	M6-5-473	Белый	12.70	5.08	-	8.26	750	R6000HF	M610, M611
▲	brd174339	M6-6-473	Белый	12.70	6.99	-	10.16	750	R6000HF	M610, M611
▲	brd174373	M6-9-473	Белый	16.51	5.08	-	8.26	750	R6000HF	M610, M611
▲	brd174175	M6-10-473	Белый	19.05	6.35	-	9.53	750	R6000HF	M610, M611
▲	brd174199	M6-16-473	Белый	25.40	9.53	-	12.70	500	R6000HF	M610, M611
▲	brd174211	M6-17-473	Белый	25.40	12.70	-	15.88	500	R6000HF	M610, M611
▲	brd174252	M6-28-473	Белый	38.10	6.35	-	9.53	750	R6000HF	M610, M611
В-488: Полиэстер										
▲	brd174355	M6-80-488	Белый	19.05	22.86	-	28.58	250	R4300	M610, M611
▲	brd174377	M6-97-488	Белый	22.86	22.86	-	28.58	250	R4300	M610, M611
▲	brd174353	M6-78-488	Белый	48.26	25.40	-	28.58	250	R4300	M610, M611
▲	brd174356	M6-81-488	Белый	48.26	6.35	-	9.53	750	R4300	M610, M611

Для печати на принтере M710 требуется переходник, рекомендуемые серии риббона для M710 могут отличаться.

Маркировка печатных плат

Этикетки из полиимида

- Различные типы полиимидов, устойчивые к воздействию высоких температур, для маркировки реле, соленоидов, печатных плат и электронных компонентов.



Диаграмма	Артикул	Наименование	Цвет	Ширина А, мм	Высота В, мм	Вертикальное повторение, мм	Кол-во этикеток	Рекомендуемая серия риббона	Принтер
В-717: Полиимид									
▲	brd174177	M6-10-717	Белый	6.35	19.05	9.53	750	R6000HF	M610, M611
▲	brd174203	M6-1-717	Белый	6.35	6.35	9.53	750	R6000HF	M610, M611
▲	brd174290	M6-3-717	Белый	9.53	9.53	12.70	500	R6000HF	M610, M611
▲	brd174374	M6-9-717	Белый	16.51	5.08	8.26	750	R6000HF	M610, M611
▲	brd174191	M6-14-717	Белый	25.40	4.75	8.26	750	R6000HF	M610, M611
▲	brd173773	M6-25-717	Белый	31.75	6.35	9.53	750	R6000HF	M610, M611
▲	brd173778	M6-27-717	Белый	38.10	3.18	6.35	750	R6000HF	M610, M611
▲	brd173791	M6-28-717	Белый	38.10	6.35	9.53	750	R6000HF	M610, M611
▲	brd173775	M6-2-717	Белый	50.80	6.35	53.98	100	R6000HF	M610, M611
В-718: Полиимид									
▲	brd173697	M6-10-718	Белый	6.35	19.05	9.53	750	R6000HF	M610, M611
▲	brd173724	M6-1-718	Белый	6.35	6.35	9.53	750	R6000HF	M610, M611
▲	brd173721	M6-16-718	Белый	9.53	25.40	12.70	500	R6000HF	M610, M611
▲	brd173864	M6-3-718	Белый	9.53	9.53	12.70	500	R6000HF	M610, M611
▲	brd173882	M6-4-718	Белый	10.16	10.16	13.34	500	R6000HF	M610, M611
▲	brd173895	M6-6-718	Белый	12.70	6.99	10.16	750	R6000HF	M610, M611
▲	brd173918	M6-9-718	Белый	16.51	5.08	8.26	750	R6000HF	M610, M611
▲	brd173711	M6-13-718	Белый	22.86	6.35	9.53	750	R6000HF	M610, M611
▲	brd173713	M6-14-718	Белый	25.40	4.75	8.26	750	R6000HF	M610, M611
▲	brd173792	M6-28-718	Белый	38.10	6.35	9.53	750	R6000HF	M610, M611
В-719: Полиимид									
▲	brd173698	M6-10-719	Белый	6.35	19.05	9.53	750	R6000HF	M610, M611
▲	brd173883	M6-4-719	Белый	10.16	10.16	13.34	500	R6000HF	M610, M611
▲	brd173896	M6-6-719	Белый	12.70	6.99	10.16	750	R6000HF	M610, M611
▲	brd173919	M6-9-719	Белый	16.51	5.08	8.26	750	R6000HF	M610, M611
▲	brd173712	M6-13-719	Белый	22.86	6.35	9.53	750	R6000HF	M610, M611
▲	brd173722	M6-16-719	Белый	25.40	9.53	12.70	500	R6000HF	M610, M611
▲	brd173731	M6-17-719	Белый	25.40	12.70	15.88	500	R6000HF	M610, M611
▲	brd173793	M6-28-719	Белый	38.10	6.35	9.53	750	R6000HF	M610, M611
В-724: Полиимид									
▲	brd173699	M6-10-724	Зеленовато-янтарный	6.35	19.05	9.53	750	R4300	M610, M611
▲	brd173725	M6-1-724	Зеленовато-янтарный	6.35	6.35	9.53	750	R4300	M610, M611
▲	brd173723	M6-16-724	Зеленовато-янтарный	9.53	25.40	12.70	500	R4300	M610, M611
▲	brd173865	M6-3-724	Зеленовато-янтарный	9.53	9.53	12.70	500	R4300	M610, M611
▲	brd173884	M6-4-724	Зеленовато-янтарный	10.16	10.16	13.34	500	R4300	M610, M611
▲	brd174341	M6-6-724	Зеленовато-янтарный	12.70	6.99	10.16	750	R4300	M610, M611
▲	brd174375	M6-9-724	Зеленовато-янтарный	16.51	5.08	8.26	750	R4300	M610, M611
▲	brd174187	M6-13-724	Зеленовато-янтарный	22.86	6.35	9.53	750	R4300	M610, M611
▲	brd174215	M6-17-724	Зеленовато-янтарный	25.40	12.70	15.88	500	R4300	M610, M611
▲	brd173774	M6-25-724	Зеленовато-янтарный	31.75	6.35	9.53	750	R4300	M610, M611
▲	brd173779	M6-27-724	Зеленовато-янтарный	38.10	3.18	6.35	750	R4300	M610, M611
▲	brd174253	M6-28-724	Зеленовато-янтарный	38.10	6.35	9.53	750	R4300	M610, M611
▲	brd173776	M6-2-724	Зеленовато-янтарный	50.80	6.35	53.98	100	R4300	M610, M611
В-727: Полиимид									
▲	brd174204	M6-1-727	Белый	6.35	6.35	9.53	750	R6000HF	M610, M611
▲	brd173866	M6-3-727	Белый	9.53	9.53	12.70	500	R6000HF	M610, M611
▲	brd173885	M6-4-727	Белый	10.16	10.16	13.34	500	R6000HF	M610, M611
▲	brd173897	M6-6-727	Белый	12.70	6.99	10.16	750	R6000HF	M610, M611
▲	brd174376	M6-9-727	Белый	16.51	5.08	8.26	750	R6000HF	M610, M611
▲	brd174178	M6-10-727	Белый	19.05	6.35	9.53	750	R6000HF	M610, M611
▲	brd174188	M6-13-727	Белый	22.86	6.35	9.53	750	R6000HF	M610, M611
▲	brd173714	M6-14-727	Белый	25.40	4.75	8.26	750	R6000HF	M610, M611
▲	brd174202	M6-16-727	Белый	25.40	9.53	12.70	500	R6000HF	M610, M611
▲	brd174254	M6-28-727	Белый	38.10	6.35	9.53	750	R6000HF	M610, M611
▲	brd173777	M6-2-727	Белый	50.80	6.35	53.98	100	R6000HF	M610, M611

Для печати на принтере M710 требуется переходник, рекомендуемые серии риббона для M710 могут отличаться.

Маркировка для отслеживания образцов

Этикетки для трубочек и стержней

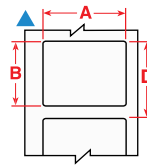
- Brady предлагает ассортимент этикеток, предназначенных для малой площади поверхности трубочек и стержней, выдерживающих длительное хранение.

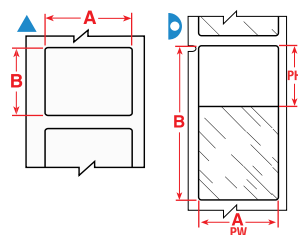

- F** Холодильная установка
- N** Жидкий азот
- A** Автоклав
- H** Кипячение (100°C)
- S** Самоламинирующаяся этикетка
- L** Низкопрофильная (тонкая) этикетка
- R** Перемещаемая

Цвет фона в колонке «Наименование» соответствует цвету материала

Этикетки указаны по размеру трубочек и отсортированы по их ширине

Диаграмма	Артикул	Материал	Особые свойства	Ширина А, мм	Высота В, мм	Поле для печати: ширина РW, мм	Поле для печати: ширина РW, мм	Наименование	Принтер	Рекомендуемая серия риббона	Кол-во этикеток
0.25 мл											
▷	brd173447	B-427	F N S	25.40	25.40	25.40	9.53	BM-19-427	M610, M611, M710	R4300	2500
▷	brd173735	B-427	F N S	25.40	25.40	25.40	9.53	M6-19-427-BL	M610, M611	R4300	250
▷	brd173736	B-427	F N S	25.40	25.40	25.40	9.53	M6-19-427-BR	M610, M611	R4300	250
▷	brd173737	B-427	F N S	25.40	25.40	25.40	9.53	M6-19-427-GR	M610, M611	R4300	250
▷	brd173738	B-427	F N S	25.40	25.40	25.40	9.53	M6-19-427-GY	M610, M611	R4300	250
▷	brd173739	B-427	F N S	25.40	25.40	25.40	9.53	M6-19-427-OR	M610, M611	R4300	250
▷	brd173740	B-427	F N S	25.40	25.40	25.40	9.53	M6-19-427-PL	M610, M611	R4300	250
▷	brd173741	B-427	F N S	25.40	25.40	25.40	9.53	M6-19-427-RD	M610, M611	R4300	250
▷	brd173742	B-427	F N S	25.40	25.40	25.40	9.53	M6-19-427-YL	M610, M611	R4300	250
▷	brd174221	B-427	F N S	25.40	25.40	25.40	9.53	M6-19-427	M610, M611	R4300, R6200, R4400	250
▲	brd173695	B-427	F N	27.94	6.35	-	-	M6-105-427-AW*	M610, M611	R4300	750
0.50 мл											
▷	brd173449	B-427	F N S	25.40	63.50	25.40	19.05	BM-21-427	M610, M611, M710	R4300	1000
▷	brd173748	B-427	F N S	25.40	63.50	25.40	19.05	M6-21-427-BL	M610, M611	R4300	100
▷	brd173749	B-427	F N S	25.40	63.50	25.40	19.05	M6-21-427-BR	M610, M611	R4300	100
▷	brd173750	B-427	F N S	25.40	63.50	25.40	19.05	M6-21-427-GR	M610, M611	R4300	100
▷	brd173751	B-427	F N S	25.40	63.50	25.40	19.05	M6-21-427-GY	M610, M611	R4300	100
▷	brd173752	B-427	F N S	25.40	63.50	25.40	19.05	M6-21-427-OR	M610, M611	R4300	100
▷	brd173753	B-427	F N S	25.40	63.50	25.40	19.05	M6-21-427-PL	M610, M611	R4300	100
▷	brd173754	B-427	F N S	25.40	63.50	25.40	19.05	M6-21-427-RD	M610, M611	R4300	100
▷	brd173755	B-427	F N S	25.40	63.50	25.40	19.05	M6-21-427-YL	M610, M611	R4300	100
▷	brd174236	B-427	F N S	25.40	63.50	25.40	19.05	M6-21-427	M611, M610, M710	R4300, R6200, R4400	100

*AW= Полностью белая / нет прозрачной области

Для печати на принтере M710 требуется переходник, рекомендуемые серии риббона для M710 могут отличаться.

Маркировка для отслеживания образцов

Этикетки для колб/ пробирок

- Этикетки для колб и пробирок от Brady разработаны таким образом, чтобы выдерживать действие сильнодействующих лабораторных растворителей, таких как ксилол, этанол, спирт и ДМСО, гарантируя, что маркировка на образцах всегда будет разборчивой и не будет смазываться, стираться или отпадать.

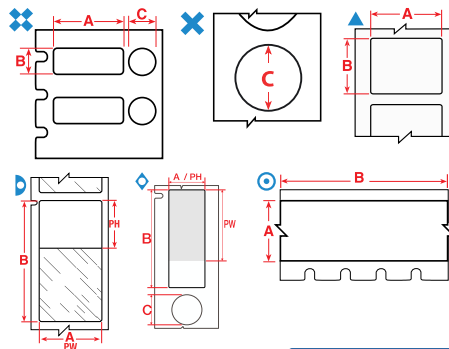

Цвет фона в колонке «Наименование» соответствует цвету материала

Этикетки указаны по размеру колб/пробирок и отсортированы по их ширине

Диаграмма	Артикул	Материал	Особые свойства	Ширина А, мм	Высота В, мм	Длина, м С, мм	Диаметр	Ширина поля для печати РW, мм	Высота поля для печати РН, мм	Наименование	Принтер	Рекомендуемая серия риббона	Кол-во этикеток
0.5 - 0.7 мл													
▲	brd174416	B-498	F	R	12.70	19.05	-	-	-	BM-11-498	M610, M611, M710	R6200	5000
0.5 мл													
▷	brd174236	B-427	F N S		25.40	63.50	-	25.40	19.05	M6-21-427	M611, M610, M710	R4300, R6200, R4400	100
0.6 - 1.5 мл													
✕	brd173907	B-499	F N A		-	-	9.53	-	-	M6-82-499-YL	M610, M611	R4300, R6000HF, R6200	500
▲	brd174107	B-492	F N H L		-	-	9.53	-	-	M6-82-492	M610, M611	R6400	500
▲	brd174108	B-499	F N A		-	-	9.53	-	-	M6-82-499-OR	M610, M611	R4300, R6000HF, R6200	500
▲	brd174109	B-499	F N A		-	-	9.53	-	-	M6-82-499-RD	M610, M611	R4300, R6000HF, R6200	500
✕	brd174358	B-499	F N A		-	-	9.53	-	-	M6-82-499	M610, M611	R4300, R6000HF, R6200	500
✕	brd174115	B-7425	F N A H		25.40	9.53	9.53	-	-	M6-98-7425	M610, M611	R6400	500
✕	brd174378	B-499	F A		25.40	9.53	9.53	-	-	M6-98-499	M610, M611	R4300, R6000HF, R6200	500
▲	brd173495	B-7425	F N A H		25.40	12.70	-	-	-	M6-17-7425	M610, M611	R4300, R6200, R6400	500
▲	brd173497	B-7425	F N A H		25.40	19.05	-	-	-	M6-18-7425	M610, M611	R4300, R6200, R6400	250
▲	brd173508	B-7425	F N A H		33.02	15.24	-	-	-	M6-199-7425	M610, M611	R4300, R6200, R6400	250
1.0 - 2.0 мл													
✕	brd173908	B-499	F N A		-	-	12.70	-	-	M6-83-499	M610, M611	R4300, R6000HF, R6200	500
✕	brd173909	B-499	F N A		-	-	12.70	-	-	M6-83-499-YL	M610, M611	R4300, R6000HF, R6200	500
▲	brd174110	B-492	F N H L		-	-	12.70	-	-	M6-83-492	M610, M611	R6400	500
▲	brd174111	B-499	F N A		-	-	12.70	-	-	M6-83-499-OR	M610, M611	R4300, R6000HF, R6200	500
▲	brd174112	B-499	F N A		-	-	12.70	-	-	M6-83-499-RD	M610, M611	R4300, R6000HF, R6200	500
1.0 - 8.0 мл													
▲	brd174434	B-498	F	R	19.05	25.40	-	-	-	BM-18-498	M610, M611, M710	R6200	2500
▲	brd174370	B-499	F N A		22.86	12.70	-	-	-	M6-84-499	M610, M611	R4300, R6000HF, R6200	500
◇	brd173527	B-494	F N H		25.40	9.53	9.53	25.40	6.35	M6-98-494-BL	M611, M610	R6400	500
◇	brd173528	B-494	F N H		25.40	9.53	9.53	25.40	6.35	M6-98-494-GN	M611, M610	R6400	500
◇	brd173529	B-494	F N H		25.40	9.53	9.53	25.40	6.35	M6-98-494-OR	M611, M610	R6400	500
◇	brd173530	B-494	F N H		25.40	9.53	9.53	25.40	6.35	M6-98-494-PK	M611, M610	R6400	500
◇	brd173531	B-494	F N H		25.40	9.53	9.53	25.40	6.35	M6-98-494-RD	M611, M610	R6400	500
◇	brd173532	B-494	F N H		25.40	9.53	9.53	25.40	6.35	M6-98-494-YL	M611, M610	R6400	500
▷	brd173900	B-427	F N S		25.40	66.68	-	25.40	25.40	M6-75-427	M610, M611	R4300	100
▲	brd173904	B-490	F N H L		48.26	25.40	-	-	-	M6-78-490	M610, M611	R4300	250
▷	brd173901	B-461	F N A H S L		66.68	25.40	-	25.40	25.40	M6-75-461-YL	M610, M611	R4300	100
▷	brd174350	B-461	F N A H S L		66.68	25.40	-	25.40	25.40	M6-75-461	M610, M611	R4300	100
▷	brd174495	B-461	F N A H S L		66.68	25.40	-	25.40	25.40	BM-75-461	M610, M611, M710	R6200	1000

Для печати на принтере M710 требуется переходник, рекомендуемые серии риббона для M710 могут отличаться.

>>

Маркировка для отслеживания образцов

Этикетки для колб/ пробирок (продолжение)

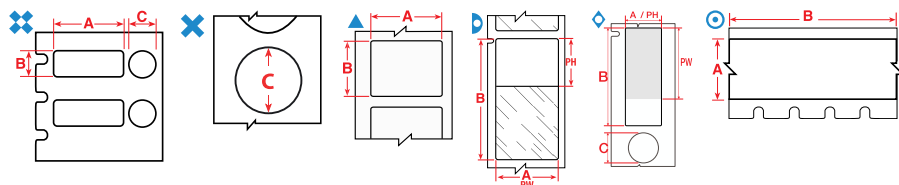

- F** Холодильная установка
- N** Жидкий азот
- A** Автоклав
- H** Кипячение (100°C)
- S** Самоламинирующаяся этикетка
- L** Низкопрофильная (тонкая) этикетка
- R** Перемещаемая

Цвет фона в колонке «Наименование» соответствует цвету материала

Этикетки указаны по размеру колб/пробирок и отсортированы по их ширине

Диаграмма	Артикул	Материал	Особые свойства	Ширина А, мм	Высота В, мм	Диаметр Длина, м С, мм	Ширина поля для печати PW, мм	Высота поля для печати PH, мм	Наименование	Принтер	Рекомендуемая серия риббона	Кол-во этикеток
1.2 мл												
▲	brd174103	B-499	F N A	12.70	25.40	- -	-	-	M6-47-499	M610, M611	R4300, R6400	500
▲	brd174085	B-499	F N A	20.96	9.53	- -	-	-	M6-130-499	M610, M611	R4300, R6400	500
❖	brd174077	B-499	F A	25.40	12.70	- 9.53	-	-	M6-120-499	M610, M611	R4300, R6400	250
2.0 - 8.0 мл												
▲	brd173489	B-494	F N H	25.40	12.70	- -	25.40	9.53	M6-17-494-BL	M611, M610	R6400	500
▲	brd173490	B-494	F N H	25.40	12.70	- -	25.40	9.53	M6-17-494-GN	M611, M610	R6400	500
▲	brd173491	B-494	F N H	25.40	12.70	- -	25.40	9.53	M6-17-494-OR	M611, M610	R6400	500
▲	brd173492	B-494	F N H	25.40	12.70	- -	25.40	9.53	M6-17-494-PK	M611, M610	R6400	500
▲	brd173493	B-494	F N H	25.40	12.70	- -	25.40	9.53	M6-17-494-RD	M611, M610	R6400	500
▲	brd173494	B-494	F N H	25.40	12.70	- -	25.40	9.53	M6-17-494-YL	M611, M610	R6400	500
▲	brd173499	B-494	F N H	25.40	25.40	- -	25.40	22.23	M6-19-494-BL	M611, M610	R6400	250
▲	brd173500	B-494	F N H	25.40	25.40	- -	25.40	22.23	M6-19-494-GN	M611, M610	R6400	250
▲	brd173501	B-494	F N H	25.40	25.40	- -	25.40	22.23	M6-19-494-OR	M611, M610	R6400	250
▲	brd173502	B-494	F N H	25.40	25.40	- -	25.40	22.23	M6-19-494-PK	M611, M610	R6400	250
▲	brd173503	B-494	F N H	25.40	25.40	- -	25.40	22.23	M6-19-494-RD	M611, M610	R6400	250
▲	brd173504	B-494	F N H	25.40	25.40	- -	25.40	22.23	M6-19-494-YL	M611, M610	R6400	250
2.0 мл												
▲	brd174086	B-499	F N A	38.10	31.75	- -	-	-	M6-132-499	M610, M611	R4300, R6400	250
12.0 - 24.0 мл												
▲	brd174470	B-498	F R	12.70	38.10	- -	-	-	BM-29-498	M610, M611, M710	R6200	5000
▷	brd173905	B-461	F N A H S L	95.25	19.05	- -	25.40	25.40	M6-79-461	M610, M611	R4300	100
15.0 мл												
▲	brd174101	B-7425	F N A H	38.10	25.40	- -	-	-	M6-31-7425	M610, M611	R6400	250
▲	brd174078	B-7425	F N A H	48.26	38.10	- -	-	-	M6-121-7425	M610, M611	R6400	100
50.0 мл												
⊙	brd174151	B-499	F N A	9.53	-	9.14	-	-	M6C-375-499	M610, M611	R4300, R6200	1
⊙	brd174155	B-499	F N A	12.70	-	9.14	-	-	M6C-500-499	M610, M611	R4300, R6200	1
⊙	brd174165	B-499	F N A	19.05	-	9.14	-	-	M6C-750-499	M610, M611	R4300, R6200	1
⊙	brd174116	B-499	F N A	25.40	-	9.14	-	-	M6C-1000-499	M610, M611	R4300, R6200	1

Для печати на принтере M710 требуется переходник, рекомендуемые серии риббона для M710 могут отличаться.

Маркировка для отслеживания образцов

Этикетки для конических и больших пробирок

- Brady предлагает несколько идентификационных решений для образцов, которые идеально подходят для конических пробирок. Они просты в обращении, обладают большой гибкостью и легко наносятся на изогнутые контейнеры для образцов.
- Ваша этикетка останется на поверхности и будет разборчивой, даже если образец хранится в морозильной камере, в жидком азоте или нагревается в автоклаве.

- F** Холодильная установка
- N** Жидкий азот
- A** Автоклава
- H** Кипячение (100°C)
- S** Самоламинирующаяся этикетка
- L** Низкопрофильная (тонкая) этикетка
- R** Перемещаемая

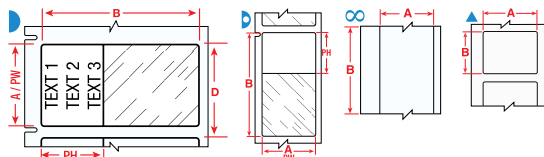

Этикетки указаны по размеру колб/пробирок и отсортированы по их ширине

Цвет фона в колонке «Наименование» соответствует цвету материала

Диаграмма	Артикул	Материал	Особые свойства	Ширина А, мм	Высота В, мм	Длина, м	Ширина поля для печати PW, мм	Высота поля для печати PH, мм	Наименование	Принтер	Рекомендуемая серия риббона	Кол-во этикеток
0.5 мл												
▢	brd174236	B-427	F N S	25.40	63.50	-	25.40	19.05	M6-21-427	M611, M610, M710	R4300, R6200, R4400	100
1.0 - 8.0 мл												
▲	brd174370	B-499	F N A	22.86	12.70	-	-	-	M6-84-499	M610, M611	R4300, R6000HF, R6200	500
▢	brd174351	B-461	F N A H S L	41.28	15.24	-	25.40	15.24	M6-76-461	M610, M611	R4300	250
▢	brd174495	B-461	F N A H S L	66.68	25.40	-	25.40	25.40	BM-75-461	M610, M611, M710	R6200	1000
1.5 мл												
○	brd174362	B-430	F A H	12.70	-	15.24	-	-	M6C-500-430	M610, M611	R6000HF	1
12.0 - 24.0 мл												
▲	brd174265	B-499	F N A	12.70	38.10	-	-	-	M6-29-499	M610, M611	R4300, R6000HF, R6200	500
▲	brd174470	B-498	F R	12.70	38.10	-	-	-	BM-29-498	M610, M611, M710	R6200	5000
▲	brd174264	B-498	F R	38.10	12.70	-	-	-	M6-29-498	M610, M611	R6200	500
▢	brd173902	B-461	F N A H S L	88.90	38.10	-	25.40	15.24	M6-77-461	M610, M611	R4300	100
14.0 - 15.0 мл												
▲	brd173708	B-490	F N H L	38.10	55.88	-	-	-	M6-113-490	M610, M611	R4300	100
50.0 мл												
▲	brd174345	B-423	F A	12.70	12.70	-	-	-	M6-7-423	M610, M611	R6000HF	500
▲	brd174493	B-423	F A H	12.70	12.70	-	-	-	BM-7-423	M610, M611, M710	R6000HF	5000
▢	brd173451	B-427	F N S	19.05	38.10	-	19.05	12.70	BM-30-427	M610, M611, M710	R4300	2500
∞	brd174308	B-439	F	25.40	-	15.24	-	-	M6C-1000-439	M610, M611	R6000HF	1
∞	brd174312	B-439	F	25.40	-	15.24	-	-	M6C-1000-439-OR	M610, M611	R6000HF	1
∞	brd174313	B-439	F	25.40	-	15.24	-	-	M6C-1000-439-RD	M610, M611	R6000HF	1
∞	brd174314	B-439	F	25.40	-	15.24	-	-	M6C-1000-439-YL	M610, M611	R6000HF	1
▲	brd174190	B-423	F A	25.40	4.75	-	-	-	M6-14-423	M610, M611	R6000HF	750
▲	brd174193	B-423	F A	25.40	6.99	-	-	-	M6-15-423	M610, M611	R6000HF	750
▲	brd174207	B-423	F A	25.40	12.70	-	-	-	M6-17-423	M610, M611	R6000HF, R4400	500
▲	brd174210	B-430	F A H	25.40	12.70	-	-	-	M6-17-430	M610, M611	R6000HF	500
▢	brd173452	B-427	F N S	25.40	38.10	-	25.40	12.70	BM-31-427	M610, M611, M710	R4300	2500
▲	brd174228	B-423	F A	25.40	50.80	-	-	-	M6-20-423	M610, M611	R6000HF	100
▲	brd173807	B-427	F N	38.10	19.05	-	-	-	M6-30-427-AW	M610, M611	R4300	250
▲	brd174273	B-499	F N A	38.10	19.05	-	-	-	M6-30-499	M610, M611	R4300, R6000HF, R6200	250
▲	brd174274	B-423	F A	38.10	25.40	-	-	-	M6-31-423	M610, M611	R6000HF	250
▲	brd174279	B-498	F R	38.10	25.40	-	-	-	M6-31-498	M610, M611	R6200	250
▲	brd174280	B-499	F N A	38.10	25.40	-	-	-	M6-31-499	M610, M611	R4300, R6000HF, R6200	250
▲	brd173709	B-490	F N H L	38.10	98.43	-	-	-	M6-114-490	M610, M611	R4300	100
▲	brd173903	B-427	F N	48.26	25.40	-	-	-	M6-78-427-AW	M610, M611	R4300	250
▲	brd174353	B-488	F A	48.26	25.40	-	-	-	M6-78-488	M610, M611	R4300	250
▲	brd174354	B-499	F N A	48.26	25.40	-	-	-	M6-78-499	M610, M611	R4300, R6000HF, R6200	250
▲	brd173448	B-423	F A H	50.80	25.40	-	-	-	BM-20-423	M610, M611, M710	R6000HF	1000
▲	brd174240	B-423	F A	76.20	25.40	-	-	-	M6-22-423	M610, M611	R6000HF	100

*AW= Полностью белая / нет прозрачной области

Для печати на принтере M710 требуется переходник, рекомендуемые серии риббона для M710 могут отличаться.

Маркировка для отслеживания образцов

Этикетки для центрифужных / микроцентрифужных пробирок

- Brady предлагает широкий ассортимент этикеток для центрифужных пробирок, пробирок Эппендорф и ПЦР. При нанесении самоламинирующейся этикетки мы рекомендуем избегать прикосновений к клеящей стороне этикетки при обертывании ее вокруг колбы или пробирки, чтобы обеспечить максимальное сцепление адгезива с поверхностью.

- F** Холодильная установка
- N** Жидкий азот
- A** Автоклав
- H** Кипячение (100°C)
- S** Самоламинирующаяся этикетка
- L** Низкопрофильная (тонкая) этикетка
- R** Перемещаемая

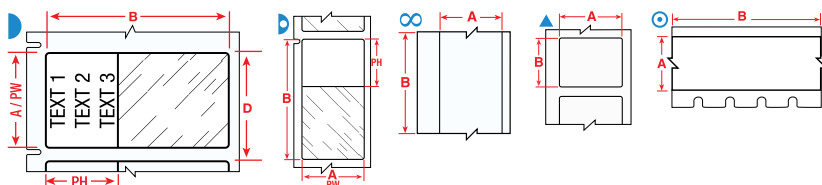

Цвет фона в колонке «Наименование» соответствует цвету материала

Этикетки указаны по размеру колб/пробирок и отсортированы по их ширине

Диаграмма	Артикул	Материал	Особые свойства	Ширина А, мм	Высота В, мм	Длина, м С, мм	Диаметр для печати РВ, мм	Высота поля для печати РН, мм	Наименование	Принтер	Рекомендуемая серия риббона	Кол-во этикеток	
0.2 мл													
▶	brd173702	B-461	F N A H S L	38.10	4.75	-	-	17.78	4.75	M6-108-461	M610, M611	R4300	750
0.5 мл													
▶	brd174236	B-427	F N S	25.40	63.50	-	-	25.40	19.05	M6-21-427	M611, M610, M710	R4300, R6200, R4400	100
0.5 - 0.7 мл													
▲	brd173720	B-498	F R	9.53	25.40	-	-	-	-	M6-16-498	M610, M611	R6600, R6200	500
▲	brd174201	B-499	F N A	9.53	25.40	-	-	-	-	M6-16-499	M610, M611	R4300, R6000HF, R6200	500
▲	brd173443	B-499	F N A	12.70	19.05	-	-	-	-	BM-11-499	M610, M611, M710	R4300, R6000HF	5000
▲	brd174183	B-498	F R	12.70	19.05	-	-	-	-	M6-11-498	M610, M611	R6200	500
▲	brd174184	B-499	F N A	12.70	19.05	-	-	-	-	M6-11-499	M610, M611	R4300, R6000HF, R6200	500
▲	brd174416	B-498	F R	12.70	19.05	-	-	-	-	BM-11-498	M610, M611, M710	R6200	5000
▲	brd174179	B-490	F N H L	31.75	9.53	-	-	-	-	M6-112-490	M610, M611	R4300	500
▶	brd174092	B-461	F N A H S L	41.91	12.70	-	-	19.05	12.70	M6-202-461	M610, M611	R4300, R6200	500
▶	brd174343	B-461	F N A H S L	45.72	9.53	-	-	19.05	9.53	M6-73-461	M610, M611	R4300	500
▶	brd174342	B-461	F N A H S L	45.72	12.70	-	-	19.05	12.70	M6-72-461	M610, M611	R4300	500
▶	brd174091	B-461	F N A H S L	45.72	15.24	-	-	25.40	15.24	M6-201-461	M610, M611	R4300, R6200	100
0.5 - 2.0 мл													
▶	brd173899	B-427	F N S	12.70	55.88	-	-	12.70	19.05	M6-74-427	M610, M611	R4300	100
▶	brd174347	B-461	F N A H S L	55.88	12.70	-	-	19.05	12.70	M6-74-461	M610, M611	R4300	100
▶	brd173487	B-461	F N A H S L	63.50	38.10	-	-	19.05	38.10	M6-157-461	M610, M611	R4300	100
0.6 - 1.5 мл													
⚡	brd174097	B-492	F H L	15.24	41.28	-	9.53	-	-	M6-205-492	M610, M611	R4300, R6400	250
⚡	brd174114	B-492	F H L	25.40	9.53	-	9.53	-	-	M6-98-492	M610, M611	R4300, R6400	500
⚡	brd174378	B-499	F A	25.40	9.53	-	9.53	-	-	M6-98-499	M610, M611	R4300, R6000HF, R6200	500
⚡	brd174076	B-492	F H L	25.40	12.70	-	9.53	-	-	M6-120-492	M610, M611	R4300, R6400	250
1.0 - 2.0 мл													
⚡	brd173481	B-492	F H L	22.86	12.70	-	12.70	-	-	M6-117-492	M610, M611	R4300, R6400	500
1.0 - 8.0 мл													
▶	brd174371	B-461	F N A H S L	15.24	66.68	-	-	25.40	15.24	M6-86-461	M610, M611	R4300	100
⚡	brd173710	B-499	F A	22.86	12.70	-	12.70	-	-	M6-117-499	M610, M611	R4300	500
▶	brd174080	B-461	F N A H S L	28.58	9.53	-	-	19.05	9.53	M6-123-461	M610, M611	R4300, R6200	500
▶	brd174079	B-461	F N A H S L	28.58	12.70	-	-	19.05	12.70	M6-122-461	M610, M611	R4300, R6200	500
▲	brd174352	B-490	F N H L	41.28	15.24	-	-	-	-	M6-76-490	M610, M611	R4300	250
▶	brd174351	B-461	F N A H S L	41.28	15.24	-	-	25.40	15.24	M6-76-461	M610, M611	R4300	250
▶	brd174093	B-461	F N A H S L	44.45	25.40	-	-	25.40	25.40	M6-203-461	M610, M611	R4300, R6200	100

Для печати на принтере M710 требуется переходник, рекомендуемые серии риббона для M710 могут отличаться.

>>

Маркировка для отслеживания образцов

Этикетки для центрифужных / микроцентрифужных пробирок (продолжение)

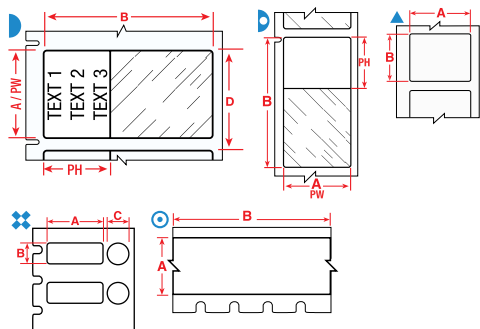

- F** Холодильная установка
- N** Жидкий азот
- A** Автоклав
- H** Кипячение (100°C)
- S** Самоламинирующаяся этикетка
- L** Низкопрофильная (тонкая) этикетка
- R** Перемещаемая



Этикетки указаны по размеру колб/пробирок и отсортированы по их ширине

Цвет фона в колонке «Наименование» соответствует цвету материала

Диаграмма	Артикул	Материал	Особые свойства	Ширина А, мм	Высота В, мм	Длина, м	Диаметр С, мм	Ширина поля для печати РВ, мм	Высота поля для печати РН, мм	Наименование	Принтер	Рекомендуемая серия риббона	Кол-во этикеток
1.2 мл													
▲	brd173495	B-492	F N H L	20.96	9.53	-	-	-	-	M6-130-492	M610, M611	R4300, R6400	500
▲	brd174087	B-492	F N H L	22.86	25.40	-	-	-	-	M6-156-492	M610, M611	R4300, R6400	250
▲	brd173488	B-492	F N H L	25.40	12.70	-	-	-	-	M6-17-492	M610, M611	R4300R6400	250
▲	brd174089	B-492	F N H L	25.40	25.40	-	-	-	-	M6-19-492	M610, M611	R4300R6400	250
▲	brd174095	B-492	F N H L	25.40	44.45	-	-	-	-	M6-203-492	M610, M611	R4300R6400	250
▲	brd174096	B-492	F N H L	25.40	48.26	-	-	-	-	M6-204-492	M610, M611	R4300R6400	250
2.0 мл													
▲	brd174082	B-492	F N H L	12.70	41.91	-	-	-	-	M6-124-492	M610, M611	R4300R6400	500
50.0 мл													
○	brd174149	B-461	F N A H S L	9.53	-	15.24	-	-	-	M6C-375-461	M610, M611	R4300R6200	1
○	brd174153	B-461	F N A H S L	12.70	-	15.24	-	-	-	M6C-500-461	M610, M611	R4300R6200	1
○	brd174154	B-492	F N H L	12.70	-	15.24	-	-	-	M6C-500-492	M610, M611	R4300R6400	1

Этикетки для предметных стекол

- Brady предлагает этикетки, специально предназначенные для идентификации предметных стекол, устойчивых воздействию агрессивных химических веществ во время процесса окрашивания стекол. Они остаются читаемыми в процессе окрашивания гематоксилином и эозином и обеспечивают превосходную химическую стойкость к другим химикатам в лаборатории.

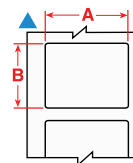

Этикетки указаны по их ширине

Цвет фона в колонке «Наименование» соответствует цвету материала

Диаграмма	Материал	Особые свойства	Ширина А, мм	Высота В, мм	Наименование	Принтер	Рекомендуемая серия риббона	Кол-во этикеток	
▲	brd174355	B-488	F A	19.05	22.86	M6-80-488	M610, M611	R4300	250
▲	brd174090	B-481	F H	22.86	9.53	M6-195-481	M610, M611	R6400	500
▲	brd174088	B-481	F H	22.86	19.05	M6-194-481	M610, M611	R6400	250
▲	brd174113	B-481	F H	22.86	22.86	M6-97-481	M610, M611	R6400	250
▲	brd174377	B-488	F A	22.86	22.86	M6-97-488	M610, M611	R4300	250

Для печати на принтере M710 требуется переходник, рекомендуемые серии риббона для M710 могут отличаться.

Маркировка для отслеживания образцов

Криоконсервация

- Brady предлагает ассортимент этикеток, предназначенных специально для идентификации лабораторных образцов при их криоконсервации.
- Эти этикетки могут быть нанесены на поверхность при комнатной температуре или на замороженные образцы (рекомендовано небольшим перекрытием). Этикетка останется разборчивой и приклеится к контейнеру для образцов во время обработки даже при воздействии экстремального тепла или химических веществ, таких как ДМСО, ксилол и этанол, обеспечивая надежную идентификацию образцов в самых сложных лабораторных условиях.

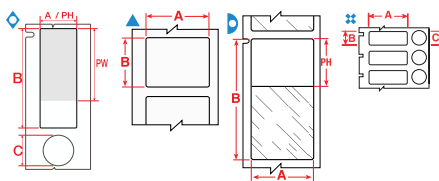

Этикетки указаны по размеру колб/пробирок и отсортированы по их ширине

Цвет фона в колонке «Наименование» соответствует цвету материала

Диаграмма	Артикул	Материал	Особые свойства	Ширина А, мм	Высота В, мм	Диаметр С, мм	Ширина поля для печати РW, мм	Высота поля для печати РН, мм	Наименование	Принтер	Рекомендуемая серия риббона	Кол-во этикеток
0.5 - 0.7 мл												
▲	brd173443	B-499	F N A	12.70	19.05	-	-	-	BM-11-499	M610, M611, M710	R4300, R6000HF	5000
▲	brd174184	B-499	F N A	12.70	19.05	-	-	-	M6-11-499	M610, M611	R4300, R6000HF, R6200	500
0.5 - 2.0 мл												
▷	brd173899	B-427	F N S	12.70	55.88	-	12.70	19.05	M6-74-427	M610, M611	R4300	100
▷	brd174347	B-461	F N A H S L	55.88	12.70	-	19.05	12.70	M6-74-461	M610, M611	R4300	100
0.6 - 1.5 мл												
⊞	brd174378	B-499	F A	25.40	9.53	9.53	-	-	M6-98-499	M610, M611	R4300, R6000HF, R6200	500
1.0 - 8.0 мл												
▷	brd174371	B-461	F N A H S L	15.24	66.68	-	25.40	15.24	M6-86-461	M610, M611	R4300	100
⊞	brd173710	B-499	F A	22.86	12.70	12.70	-	-	M6-117-499	M610, M611	R4300	500
◇	brd173527	B-494	F N H	25.40	9.53	9.53	25.40	6.35	M6-98-494-BL	M611, M610	R6400	500
◇	brd173528	B-494	F N H	25.40	9.53	9.53	25.40	6.35	M6-98-494-GN	M611, M610	R6400	500
◇	brd173529	B-494	F N H	25.40	9.53	9.53	25.40	6.35	M6-98-494-OR	M611, M610	R6400	500
◇	brd173530	B-494	F N H	25.40	9.53	9.53	25.40	6.35	M6-98-494-PK	M611, M610	R6400	500
◇	brd173531	B-494	F N H	25.40	9.53	9.53	25.40	6.35	M6-98-494-RD	M611, M610	R6400	500
◇	brd173532	B-494	F N H	25.40	9.53	9.53	25.40	6.35	M6-98-494-YL	M611, M610	R6400	500
▷	brd173900	B-427	F N S	25.40	66.68	-	25.40	25.40	M6-75-427	M610, M611	R4300	100
▲	brd174352	B-490	F N H L	41.28	15.24	-	-	-	M6-76-490	M610, M611	R4300	250
▷	brd174351	B-461	F N A H S L	41.28	15.24	-	25.40	15.24	M6-76-461	M610, M611	R4300	250
▲	brd173904	B-490	F N H L	48.26	25.40	-	-	-	M6-78-490	M610, M611	R4300	250
▷	brd173901	B-461	F N A H S L	66.68	25.40	-	25.40	25.40	M6-75-461-YL	M610, M611	R4300	100
▷	brd174350	B-461	F N A H S L	66.68	25.40	-	25.40	25.40	M6-75-461	M610, M611	R4300	100
2.0 - 8.0 мл												
▲	brd173489	B-494	F N H	25.40	12.70	-	25.40	9.53	M6-17-494-BL	M611, M610	R6400	500
▲	brd173490	B-494	F N H	25.40	12.70	-	25.40	9.53	M6-17-494-GN	M611, M610	R6400	500
▲	brd173491	B-494	F N H	25.40	12.70	-	25.40	9.53	M6-17-494-OR	M611, M610	R6400	500
▲	brd173492	B-494	F N H	25.40	12.70	-	25.40	9.53	M6-17-494-PK	M611, M610	R6400	500
▲	brd173493	B-494	F N H	25.40	12.70	-	25.40	9.53	M6-17-494-RD	M611, M610	R6400	500
▲	brd173494	B-494	F N H	25.40	12.70	-	25.40	9.53	M6-17-494-YL	M611, M610	R6400	500
▲	brd173499	B-494	F N H	25.40	25.40	-	25.40	22.23	M6-19-494-BL	M611, M610	R6400	250
▲	brd173500	B-494	F N H	25.40	25.40	-	25.40	22.23	M6-19-494-GN	M611, M610	R6400	250
▲	brd173501	B-494	F N H	25.40	25.40	-	25.40	22.23	M6-19-494-OR	M611, M610	R6400	250
▲	brd173502	B-494	F N H	25.40	25.40	-	25.40	22.23	M6-19-494-PK	M611, M610	R6400	250
▲	brd173503	B-494	F N H	25.40	25.40	-	25.40	22.23	M6-19-494-RD	M611, M610	R6400	250
▲	brd173504	B-494	F N H	25.40	25.40	-	25.40	22.23	M6-19-494-YL	M611, M610	R6400	250
12.0 - 24.0 мл												
▲	brd174470	B-498	F R	12.70	38.10	-	-	-	BM-29-498	M610, M611, M710	R6200	5000
▲	brd174264	B-498	F R	38.10	12.70	-	-	-	M6-29-498	M610, M611	R6200	500
▷	brd173902	B-461	F N A H S L	88.90	38.10	-	25.40	15.24	M6-77-461	M610, M611	R4300	100
▷	brd173905	B-461	F N A H S L	95.25	19.05	-	25.40	25.40	M6-79-461	M610, M611	R4300	100

Для печати на принтере M710 требуется переходник, рекомендуемые серии риббона для M710 могут отличаться.

Маркировка для отслеживания образцов

Этикетки для луночных планшетов

- Когда требуется полное отслеживание всех наборов образцов, у Brady есть решение для идентификации луночных планшетов. Наши этикетки для планшетов гарантируют четкий текст и штрих-код для большинства лабораторных сред.

- F** Холодильная установка
- N** Жидкий азот
- A** Автоклав
- H** Кипячение (100°C)
- S** Самоламинирующаяся этикетка
- L** Низкопрофильная (тонкая) этикетка
- R** Перемещаемая

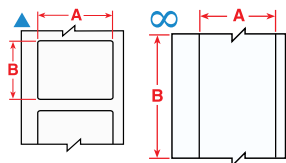

Этикетки
указаны по их
ширине

Цвет фона в колонке
«Наименование» соответствует
цвету материала

Диаграмма	Артикул	Материал	Особые свойства	Ширина А, мм	Высота В, мм	Длина, м	Ширина поля для печати PW, мм	Высота поля для печати PH, мм	Наименование	Принтер	Рекомендуемая серия риббона	Кол-во этикеток
▲	brd173513	B-7425	F N A H	6.35	50.80	-	-	-	M6-2-7425	M610, M611	R4300, R6200, R6400	100
◎	brd174362	B-430	F A H	12.70	-	15.24	-	-	M6C-500-430	M610, M611	R6000HF	1
▲	brd174345	B-423	F A	12.70	12.70	-	-	-	M6-7-423	M610, M611	R6000HF	500
▲	brd174493	B-423	F A H	12.70	12.70	-	-	-	BM-7-423	M610, M611, M710	R6000HF	5000
▲	brd174265	B-499	F N A	12.70	38.10	-	-	-	M6-29-499	M610, M611	R4300, R6000HF, R6200	500
▲	brd174470	B-498	F	R	12.70	38.10	-	-	BM-29-498	M610, M611, M710	R6200	5000
∞	brd174308	B-439	F	25.40	-	15.24	-	-	M6C-1000-439	M610, M611	R6000HF	1
∞	brd174312	B-439	F	25.40	-	15.24	-	-	M6C-1000-439-OR	M610, M611	R6000HF	1
∞	brd174313	B-439	F	25.40	-	15.24	-	-	M6C-1000-439-RD	M610, M611	R6000HF	1
∞	brd174314	B-439	F	25.40	-	15.24	-	-	M6C-1000-439-YL	M610, M611	R6000HF	1
▲	brd174190	B-423	F A	25.40	4.75	-	-	-	M6-14-423	M610, M611	R6000HF	750
▲	brd174193	B-423	F A	25.40	6.99	-	-	-	M6-15-423	M610, M611	R6000HF	750
▲	brd174207	B-423	F A	25.40	12.70	-	-	-	M6-17-423	M610, M611	R6000HF, R4400	500
▲	brd174210	B-430	F A H	25.40	12.70	-	-	-	M6-17-430	M610, M611	R6000HF	500
▲	brd174214	B-498	F	R	25.40	12.70	-	-	M6-17-498	M610, M611	R6200	500
▲	brd174094	B-490	F N H L	25.40	44.45	-	-	-	M6-203-490	M610, M611	R4300	250
▲	brd174228	B-423	F A	25.40	50.80	-	-	-	M6-20-423	M610, M611	R6000HF	100
▲	brd174264	B-498	F	R	38.10	12.70	-	-	M6-29-498	M610, M611	R6200	500
▲	brd173807	B-427	F N	38.10	19.05	-	-	-	M6-30-427-AW	M610, M611	R4300	250
▲	brd174273	B-499	F N A	38.10	19.05	-	-	-	M6-30-499	M610, M611	R4300, R6000HF, R6200	250
▲	brd174274	B-423	F A	38.10	25.40	-	-	-	M6-31-423	M610, M611	R6000HF	250
▲	brd174279	B-498	F	R	38.10	25.40	-	-	M6-31-498	M610, M611	R6200	250
▲	brd174280	B-499	F N A	38.10	25.40	-	-	-	M6-31-499	M610, M611	R4300, R6000HF, R6200	250
▲	brd173708	B-490	F N H L	38.10	55.88	-	-	-	M6-113-490	M610, M611	R4300	100
▲	brd173709	B-490	F N H L	38.10	98.43	-	-	-	M6-114-490	M610, M611	R4300	100
▲	brd174356	B-488	F A	48.26	6.35	-	-	-	M6-81-488	M610, M611	R4300	750
▲	brd174357	B-499	F N A	48.26	6.35	-	-	-	M6-81-499	M610, M611	R4300, R6000HF, R6200	750
▲	brd173903	B-427	F N	48.26	25.40	-	-	-	M6-78-427-AW	M610, M611	R4300	250
▲	brd174353	B-488	F A	48.26	25.40	-	-	-	M6-78-488	M610, M611	R4300	250
▲	brd174354	B-499	F N A	48.26	25.40	-	-	-	M6-78-499	M610, M611	R4300, R6000HF, R6200	250
▲	brd174244	B-423	F A	50.80	6.35	-	-	-	M6-2-423	M610, M611	R6000HF	100
▲	brd174240	B-423	F A	76.20	25.40	-	-	-	M6-22-423	M610, M611	R6000HF	100

*AW= Полностью белая / нет прозрачной области

Для печати на принтере M710 требуется переходник, рекомендуемые серии риббона для M710 могут отличаться.

Маркировка общего назначения

Бутылки, фляжки, сосуды

- Этикетки Brady для бутылок, колб и сосудов просты и удобны в обращении. Это позволяет наносить этикетки на изогнутые поверхности и они будут оставаться читаемыми даже после замораживания, воздействия жидкого азота и кипячения.

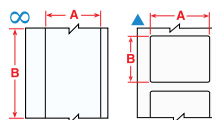

- F** Холодильная установка
- N** Жидкий азот
- A** Автоклав
- H** Кипячение (100°C)
- S** Самоламинирующаяся этикетка
- L** Низкопрофильная (тонкая) этикетка
- R** Перемещаемая

Этикетки
указаны по их
ширине

Цвет фона в колонке
«Наименование» соответствует
цвету материала

Диаграмма	Артикул	Материал	Особые свойства	Ширина A, мм	Высота B, мм	Длина, м	Ширина поля для печати PW, мм	Высота поля для печати PH, мм	Наименование	Принтер	Рекомендуемая серия риббона	Кол-во этикеток
∞	brd174362	B-430	F A H	12.70	-	15.24	-	-	M6C-500-430	M610, M611	R6000HF	1
▲	brd174345	B-423	F A	12.70	12.70	-	-	-	M6-7-423	M610, M611	R6000HF	500
▲	brd174348	B-498	F	12.70	12.70	-	-	-	M6-7-498	M610, M611	R6200	500
▲	brd174349	B-499	F N A	12.70	12.70	-	-	-	M6-7-499	M610, M611	R4300, R6000HF, R6200	500
▲	brd174493	B-423	F A H	12.70	12.70	-	-	-	BM-7-423	M610, M611, M710	R6000HF	5000
▲	brd174182	B-432	F A	12.70	19.05	-	-	-	M6-11-432	M610, M611	R6000HF	500
▲	brd174265	B-499	F N A	12.70	38.10	-	-	-	M6-29-499	M610, M611	R4300, R6000HF, R6200	500
▲	brd174083	B-490	F N H L	15.24	45.72	-	-	-	M6-126-490	M610, M611	R4300	250
▲	brd174370	B-499	F N A	22.86	12.70	-	-	-	M6-84-499	M610, M611	R4300, R6000HF, R6200	500
∞	brd174308	B-439	F	25.40	-	15.24	-	-	M6C-1000-439	M610, M611	R6000HF	1
∞	brd174312	B-439	F	25.40	-	15.24	-	-	M6C-1000-439-OR	M610, M611	R6000HF	1
∞	brd174313	B-439	F	25.40	-	15.24	-	-	M6C-1000-439-RD	M610, M611	R6000HF	1
∞	brd174314	B-439	F	25.40	-	15.24	-	-	M6C-1000-439-YL	M610, M611	R6000HF	1
▲	brd174190	B-423	F A	25.40	4.75	-	-	-	M6-14-423	M610, M611	R6000HF	750
▲	brd174193	B-423	F A	25.40	6.99	-	-	-	M6-15-423	M610, M611	R6000HF	750
▲	brd174207	B-432	F A	25.40	12.70	-	-	-	M6-17-432	M610, M611	R6000HF	500
▲	brd174210	B-423	F A	25.40	12.70	-	-	-	M6-17-423	M610, M611	R6000HF, R4400	500
▲	brd174214	B-430	F A H	25.40	12.70	-	-	-	M6-17-430	M610, M611	R6000HF	500
▲	brd174214	B-498	F	25.40	12.70	-	-	-	M6-17-498	M610, M611	R6200	500
▲	brd312074	B-7351	F	25.40	12.70	-	-	-	M6-17-7351	M611, M610, M710	R6000HF	500
▲	brd174075	B-498	F	25.40	31.75	-	-	-	M6-103-498	M610, M611	R4300R6400	250
▲	brd174228	B-423	F A	25.40	50.80	-	-	-	M6-20-423	M610, M611	R6000HF	100
▲	brd312075	B-7351	F	25.40	50.80	-	-	-	M6-20-7351	M611, M610, M710	R6000HF	100
▲	brd174264	B-498	F	38.10	12.70	-	-	-	M6-29-498	M610, M611	R6200	500
▲	brd173807	B-427	F N	38.10	19.05	-	-	-	M6-30-427-AW	M610, M611	R4300	250
▲	brd174273	B-499	F N A	38.10	19.05	-	-	-	M6-30-499	M610, M611	R4300, R6000HF, R6200	250
▲	brd173708	B-490	F N H L	38.10	55.88	-	-	-	M6-113-490	M610, M611	R4300	100
▲	brd173709	B-490	F N H L	38.10	98.43	-	-	-	M6-114-490	M610, M611	R4300	100
▲	brd173903	B-427	F N	48.26	25.40	-	-	-	M6-78-427-AW	M610, M611	R4300	250
▲	brd174353	B-488	F A	48.26	25.40	-	-	-	M6-78-488	M610, M611	R4300	250
▲	brd174354	B-499	F N A	48.26	25.40	-	-	-	M6-78-499	M610, M611	R4300, R6000HF, R6200	250
▲	brd173448	B-423	F A H	50.80	25.40	-	-	-	BM-20-423	M610, M611, M710	R6000HF	1000
▲	brd174240	B-423	F A	76.20	25.40	-	-	-	M6-22-423	M610, M611	R6000HF	100
▲	brd173867	B-351	F	76.20	48.26	-	-	-	M6-37-351	M611, M610, M710	R6200R6000HF	100

*AW= Полностью белая / нет прозрачной области

Для печати на принтере M710 требуется переходник, рекомендуемые серии риббона для M710 могут отличаться.

Маркировка общего назначения

Этикетки из водорастворимой бумаги

Бумажная этикетка В-403 отлично подходит для лабораторий, где регулярно требуется кратковременная маркировка разнообразных емкостей с минимальным количеством отходов. При погружении в воду этикетка полностью растворяется в течение 30 секунд, не оставляя следов ни этикетки, ни клея.

Водорастворимая этикетка подходит для маркировки таких поверхностей как: стекло, нержавеющая сталь, алюминий, пластик и другие.

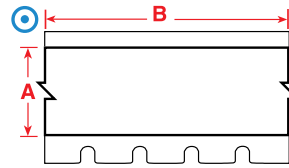

- F** Холодильная установка
- N** Жидкий азот
- A** Автоклав
- H** Кипячение (100°C)
- S** Самоламинирующаяся этикетка
- L** Низкопрофильная (тонкая) этикетка
- R** Перемещаемая



Цвет фона в колонке «Наименование» соответствует цвету материала

Диаграмма	Артикул	Материал	Особые свойства	Ширина А, мм	Длина В, м	Наименование	Принтер	Рекомендуемая серия риббона	Кол-во этикеток
⊙	brd173536	В-403	R	19.05	15.24	М6С-750-403	М610, М611	R4300	1
⊙	brd173534	В-403	R	38.10	15.24	М6С-1500-403	М610, М611	R4300	1



Посмотрите видео



Значки производительности продукта

Внедрение компанией Brady серии значков предоставляет клиентам краткую информацию о характеристиках производительности каждого из материалов, соответствующие вашим потребностям.



В данном разделе приведены основные характеристики материалов, перечисленных в каталоге, в том числе основные применения и ссылки на стандарты. Для получения более подробной информации, запросите TDS у вашего менеджера.



серия WorkHorse



серия MetaLabel



серия ToughBond



серия Defender



серия CleanLift



серия UltraTemp

	серия WorkHorse	серия MetaLabel	серия ToughBond	серия Defender	серия CleanLift	серия UltraTemp
Стойкость к стиранию	✓	✓	✓	✓	✓	✓
Не накапливают статику	✓	-	-	-	-	✓
Устойчивость к маслам	✓	✓	✓	✓	✓	✓
Устойчивость к высоким температурам	✓	✓	✓	✓	✓	✓
Устойчивость к низким температурам	✓	✓	✓	✓	✓	✓
Перемещаемость	-	-	-	-	✓	-
Химическая устойчивость	✓	✓	✓	✓	✓	✓
Контроль вскрытия	-	-	-	✓	-	-
Усиленный адгезив	-	✓	✓	-	-	-



серия WorkHorse



серия MetaLabel



серия ToughBond



серия Defender



серия CleanLift



серия UltraTemp

	серия WorkHorse	серия MetaLabel	серия ToughBond	серия Defender	серия CleanLift	серия UltraTemp
UL/CSA	✓	✓	✓	✓	✓	✓
Идентификация оборудования и компонентов	✓	✓	✓	✓	✓	-
Штрих-коды	✓	✓	✓	-	✓	✓
Инвентаризация	✓	-	✓	-	✓	-
Прослеживаемость	✓	✓	✓	✓	✓	✓
Паспортные таблички	✓	✓	✓	-	✓	-
Общая идентификация	✓	-	✓	-	✓	-
Ламинация	✓	-	✓	-	✓	-
Усиленный адгезив	-	✓	✓	-	-	-
Печатные платы/ Высокие температуры	✓	-	-	-	✓	✓
Индикаторные	-	-	-	✓	-	-
DoD UID*	-	-	✓	-	-	✓

Программа уникальной идентификации Министерства обороны (DoD UID) — это метод отслеживания активов, используемый для управления запасами в цепочке оборонных поставок.

Описание материалов

В данном разделе приведены основные характеристики материалов, перечисленных в каталоге, в том числе основные применения и ссылки на стандарты. Для получения более подробной информации запросите TDS у вашего менеджера.

Номер	Материал	Покрытие	Цвет	Температура эксплуатации (прошло 30-дневное тестирование)		Значки производительности	Свойства и применение	Соответствие стандартам
				Мин.	Макс.			
B-109	Полиэтиленовая бирка	Матовое	Белый	-40 °C	49 °C		Белая полиэтиленовая бирка с матовым покрытием. Отличное решение для идентификации многожильных кабелей и инвентаря. Бирка для маркировки ремонтных работ. Хорошая атмосферостойкость, влагостойкость и читаемость после воздействия растворителя	—
B-342	Термоусадочная трубка из полиолефина	Матовое	Белый	-55 °C	130.6 °C		Термоусадочная трубка для маркировки проводов с коэффициентом усадки 3:1, которая плотно прилегает к проводу для идентификации и защиты. Материал самопоглощающийся, устойчивый к выцветанию и огнестойкий. Трубка доступна в желтом и черном цветах.	Соответствует UL224; SAE-AMS-DTL-23053/5 C (Класс 1); SAE-AS-81531
B-345	Высокотемпературная термоусадочная трубка из поливинилфторида	Матовое	Белый	-70 °C	130.6 °C		Высокотемпературная термоусадочная трубка для маркировки проводов с коэффициентом усадки 2:1. Для применения в экстремально высоких температурах. Изготовлена из ПВДФ. Доступна также в черном цвете	NASA SP-R-0022A Характеристики дегазации; SAE-AMS-DTL-23053/18 (Класс 2); SAE-AS-81531; MIL-STD-202G Метод 215K
B-348	Полиолефин	Матовое	Белый	-55 °C	135 °C		Бирки из полиолефина предназначены для идентификации кабеля и провода в зонах, где требуется низкое задымление и отсутствие галогенов. Материал соответствует самым строгим нормам для транспортных средств общественного транспорта	—
B-362	Металлизированный винил контроля вскрытия	Глянцевое	Серый	-70 °C	80 °C		Контрольный винил для идентификации признаков вскрытия либо порчи продукта. Соблюдайте осторожность при снятии с подложки - материал очень хрупкий	—
B-390	Жесткие вставки	Матовое	Белый	-40 °C	100 °C		Жесткие вставки для контейнеров. Изготовлены из прозрачного ПВХ	Без галогена (DIN VDE 0472/ часть 815)
B-403	Бумага	Матовое	Чёрный на белом	-70 °C	100 °C		Белая растворимая бумага. Полностью растворяется в воде, не оставляя следов клея, идеально подходит для временной маркировки.	—
B-412	Полипропиленовая бирка	Матовое	Белый	-40 °C	100 °C		Белая полипропиленовая бирка с матовым покрытием. Обеспечивает высокую четкость печати и высокую прочность на разрыв.	—
B-414	Полиэстер	Матовое	Белый	-40 °C	50 °C		Этикетки BradyGrip на липучке типа «крючок-петля» - единственное в своем роде решение для быстрой и удобной маркировки кабельных стяжек типа Velcro. При необходимости их можно легко снять, заменив новыми, либо переместить на другой пучок.	—
B-417	Самоламинирующий винил	Матовое	Белый, Прозрачный	-40 °C	70 °C		Защитите свою маркировку на кабеле и проводе с помощью этого самоламинирующегося маркера со сверхсильным клеем. Сверхпрочный клей делает эти маркеры идеальными для проводов малого диаметра. Имеет белое поле для печати и Прозрачный конец, который оборачивается вокруг маркера.	Соответствует стандарту маркировки UL969 при печати с использованием риббонов Brady серии R4300 и R7950. Подробности см. в файлах UL MH62024. Покупатели Brady должны указать при покупке, требуются ли им этикетки B-417, признанные UL. Brady продает как одобренные UL этикетки B-417, так и неутвержденные этикетки в зависимости от требований заказчика.
B-422	Полиэстер	Глянцевое	Белый	-40 °C	100 °C		Устойчивый к воздействию растворителей. Используется для идентификации компонентов, штрихкодирования, прослеживаемости, складов.	Признано UL; CSA принято
B-422/B-966B	Полиэстер	Глянцевое	Белый	-40 °C	100 °C		Этикетка состоит из двух частей: основная белая для легенды, вторая дополнительная для защиты (ламинационная пленка).	—
B-423	Полиэстер	Глянцевое	Белый	-70 °C	110 °C		Идентификация компонентов, штрихкодирование, прослеживаемость	Признано UL; CSA принято; AGA одобрено; не содержит галогенов (DIN VDE 0472/ часть 815)
B-424	Бумага	Матовое	Белый	-40 °C	50 °C		Белая бумага с матовым покрытием и гладким верхним покрытием для термотрансферной печати. Хорошая контрастность и устойчивость к смазыванию для печати штрих-кодов. Используется для маркировки общего назначения	—



WorkHorse™



MetaLabel™



ToughBond™



Defender™



CleanLift™



UltraTemp™



Стойкость к истиранию



Не накапливают статику



Устойчивость к маслам



Устойчивость к высоким температурам



Устойчивость к низким температурам



Перемещаемость















Химическая устойчивость



Контроль вскрытия



Усиленный адгезив

Номер	Материал	Покрытие	Цвет	Температура эксплуатации (прошло 30дневное тестирование)		Значки производительности	Свойства и применение	Соответствие стандартам
				Мин.	Макс.			
B-424/B-966B	Бумага с дополнительной ламинацией	Глянцевое	Белый	-40 °C	50 °C		Этикетка состоит из двух частей: основная белая для легенды, вторая дополнительная для защиты (ламинационная пленка).	–
 B-425A	Полипропилен	Матовое	Белый	-70 °C	80 °C		Белый полипропиленовый материал с матовой поверхностью для термотрансферной печати. Отличная стойкость к растворителям и устойчивость к истиранию; не рекомендуется для длительного использования на открытом воздухе.	Признано UL; CSA принято; Не содержит галогенов (DIN VDE 0472/часть 815)
B-427	Самоламинирующий винил	Матовое	Белый, Прозрачный	-40 °C	60 °C		Самоламинирующий материал для термотрансферной печати. Эти этикетки имеют область печати с прозрачным «хвостом», который оборачивается вокруг. «Хвост» служит ламинирующим покрытием для защиты печати. Превосходная стойкость к истиранию, растворителям, воде, маслу и грязи. Также доступны в сером, коричневом, зеленом, желтом, синем, красном, фиолетовом, оранжевом цветах.	Соответствует стандарту маркировки UL969 при печати с использованием риббонов Brady серий R4300 и R6200. Подробности см. в файлах UL MN17154. Покупатели Brady должны указать при покупке, требуются ли им этикетки B-427, признанные UL. Brady продает как этикетки B-427, признанные UL, так и неутвержденные этикетки, в зависимости от требований клиентов.
 B-428	Металлизованный полиэстер	Матовое	Серебристый	-70 °C	120 °C		Идеальное решение для изготовления шильдиков, маркировки электронных компонентов. Устойчивость к воздействию растворителей и перепадам температур	Признано UL; CSA принято; Не содержит галогенов (DIN VDE 0472/часть 815)
B-428/B-966B	Металлизованный полиэстер с дополнительной ламинацией	Глянцевое	Серый	-70 °C	120 °C		Этикетка из металлизированного полиэстера поставляется с отдельным ламинирующим слоем, который наносится поверх этикетки после печати. Таким образом, этикетка остается четкой и легко читаемой даже в неблагоприятных условиях. Верхний ламинат представляет собой Прозрачный полиэстер (B-966B), который при нанесении выходит за пределы этикетки с каждой стороны.	–
 B-430	Полиэстер	Глянцевое	Прозрачный	-70 °C	100 °C		Прозрачный, высококачественный материал с глянцевой поверхностью для общей маркировки	Признано UL; CSA принято
B-432	Полиэстер	Глянцевое	Прозрачный	-40 °C	100 °C		Прозрачный, высококачественный материал с глянцевой поверхностью для общей маркировки. Очень похож на B-430, но обладает усиленным клеем для лучшей адгезии к шероховатым поверхностям.	Признано UL; CSA принято
 B-435A	Металлизованный полиэстер	Глянцевое	Серый	-40 °C	90 °C		Металлизованный полиэстер, устойчивый к различным растворителям и переменным температурам. Идеально подходит для серийных и паспортных табличек с качеством заводской таблички и металлическим покрытием.	Признано UL; CSA принято
B-437	Полivinифторид	Матовое	Белый	-70 °C	135 °C		Маркировка провода и кабеля. Самогасящийся. Применение в тяжелых условиях эксплуатации. Доступен в форматах непрерывной ленты или вырубных этикеток. Отличная стойкость к воздействию воды, масла и других жидкостей. Также имеется в наличии желтый.	MIL-M-87958 Чувствительный к давлению маркер для идентификации проводов или кабелей
 B-439	Винил	Глянцевое	Белый	-70 °C	80 °C		Цветной винил идеально подходит для паспортных табличек, идентификации готовой продукции и общей маркировки. Материал также доступен в черном, синем, зеленом, оранжевом, фиолетовом, серебристом и желтом цветах.	–
 B-459	Полиэстер	Матовое	Белый	-40 °C	100 °C		Белый Полиэстер thermal transfer printable Материал with Матовое finish. Designed for applications such as topside of printed circuit boards and rating plates that utilise high quality/ density alphanumerics, barcodes and graphics.	Признано UL; CSA принято
B-461	Самоламинирующий полиэстер	Матовое	Белый, Прозрачный	-196 °C	110 °C		Перманентный адгезив; выдерживает воздействие жидкого азота при самоламинировании. Температурный диапазон увеличивается до 121°C при использовании в автоклаве	–



WorkHorse™



MetaLabel™



ToughBond™



Defender™



CleanLift™



UltraTemp™



Стойкость к истиранию



Не накапливают статику



Устойчивость к маслам



Устойчивость к высоким температурам



Устойчивость к низким температурам



Перемещаемость



Химическая устойчивость







































Контроль вскрытия



Усиленный адгезив

Описание материалов

Номер	Материал	Покрытие	Цвет	Температура эксплуатации (прошло 30дневное тестирование)		Значки производительности	Свойства и применение	Соответствие стандартам
				Мин.	Макс.			
 B-473	Рассеивающий статику полиэстер	Глянцевое	Белый	-40 °C	120 °C	     	Белый полиэстер с глянцевым покрытием, используемый для маркировки печатных плат и электронных компонентов. Материал рассеивающий статику	Признано UL; CSA принято; Соответствует значениям поверхностного сопротивления в рекомендуемом диапазоне для рассеивающих электростатических материалов, как определено ANSI/ESD S541-2008 (между 10 ⁴ и 10 ¹¹ Ом)
B-481	Полиэстер StainerBondz™	Матовое	Белый	-80 °C	130 °C		Белый полиэстер устойчив к воздействию кислоты и других химикатов, которые обычно используются в процессе окрашивания предметных стекол	—
 B-483A	Полиэстер	Глянцевое	Белый	-40 °C	120 °C	      	Полиэстер с усиленным адгезивом для замасленных поверхностей. Применяется для штрихкодирования, общей маркировки. Устойчивый к ультрафиолету, солевому туману, влажности	Признано UL; CSA принято
B-486B	Металлизованный полиэстер	Матовое	Серебристый	-40 °C	120 °C		Полиэстер с усиленным адгезивом для замасленных поверхностей. Идеальное решение для печати лицевых табличек. Для использования внутри помещений	Признано UL; CSA принято
 B-488	Полиэстер	Матовое	Белый	-40 °C	145 °C	     	Аналог материала B-423, но с матовой поверхностью. Используется для идентификации компонентов, штрихкодирования, прослеживаемости	Признано UL; CSA принято
 B-489A	Полиэстер	Матовое	Белый	-40 °C	120 °C	      	Полиэстер с усиленным адгезивом для замасленных поверхностей. Аналог B-483, но с матовой поверхностью. Идеален для штрихкодирования, общей маркировки. Устойчив к ультрафиолету, солевому туману, влажности	Признано UL; CSA принято
B-490	Полиэстер FreezerBondz™	Матовое	Белый	-196 °C	130 °C		Можно наносить на замороженные поверхности, включая стекло и полипропилен, хранящиеся в жидком азоте, за исключением крышек флаконов. Материал должен немного накладываться сам на себя.	—
B-492	Полиэстер FreezerBondz™	Матовое	Белый	-196 °C	110 °C		Очень тонкий; для маркировки замороженных поверхностей. Выдерживает воздействие жидкого азота и погружение в горячую воду	—
B-494	Полиэстер	Глянцевое	Белый, Желтый	-196 °C	70 °C		Наша этикетка из полиэстера B-494 — это надежное решение для идентификации и отслеживания образцов. Этикетка не отклеится и останется читаемой даже при воздействии химикатов или хранении в жидком азоте. Благодаря подповерхностной печати цветовой код этикетки не выцветает, не размывается и не размазывается	—
 B-498	Виниловая ткань	Semi-Глянцевое	Белый	-40 °C	80 °C	  	Белая виниловая ткань с перемещаемым адгезивом для использования внутри помещения с условием необходимости частого перемещения этикеток. Не оставляет следов клея	Признано UL
B-499	Нейлоновая ткань	Матовое	Чёрный на белом	-40 °C	90 °C		Нейлоновая ткань с матовым покрытием с усиленным адгезивом. Высокая адгезия позволяет производить маркировку в условиях нагрева, масел и грязи. Материал также доступен в желтом цвете	Признано UL; CSA принято; Не содержит галогенов (DIN VDE 0472/часть 815) - только для материала белого цвета
B-584	Светоотражающая лента	Глянцевое	Оранжевый	-40 °C	70 °C		Подходит для использования на открытом воздухе. Материал также доступен в серебристом и желтом цвете	—
B-595	Винил	Глянцевое	Белый	-40 °C	82 °C		Высококачественный винил с постоянным акриловым адгезивом. Виниловая лента идеально приклеивается на стены, трубы, различного рода оборудование с грубой, текстурированной и изогнутой поверхностями. Срок эксплуатации 8-10 лет с момента наклеивания. Доступен в широком диапазоне цветов.	BS5609:1986 Раздел 2 и 3
B-642	Поливинилфторид	Матовое	Белый, Прозрачный	-70 °C	120 °C	  	Самогасящийся поливинилфторид. Самоламинирующаяся этикетка для маркировки проводов, кабелей и лабораторных флаконов и колб. Обладает отличной стойкостью к истиранию и размазыванию	—



WorkHorse™



MetaLabel™



ToughBond™



Defender™



CleanLift™



UltraTemp™



Стойкость к истиранию



Не накапливают статику



Устойчивость к маслам



Устойчивость к высоким температурам



Устойчивость к низким температурам



Перемещаемость



















Химическая устойчивость



Контроль вскрытия



Усиленный адгезив

Номер	Материал	Покрытие	Цвет	Температура эксплуатации (прошло 30дневное тестирование)		Значки производительности	Свойства и применение	Соответствие стандартам
				Мин.	Макс.			
 B-717	Полиимид	Глянцевое	Белый	-70 °C	300 °C		Белый полиимидный материал с глянцевым покрытием и сверхпрочным адгезивом. Используется для маркировки печатных плат и электронных компонентов в процессе производства. Обладает стойкостью к химическим воздействиям и процессам экстремальной стирки. Значения удельного поверхностного сопротивления в рекомендуемом диапазоне для диссипативных упаковочных материалов ESD	Признан UL; Соответствует требованиям ANSI/ESD S541-2008 (от 10 ⁴ до 10 ¹¹ Ом) для рассеивающих электростатических упаковочных материалов; соответствует требованиям стандарта MIL STD-202G, метод 215K
 B-718	Полиимид	Глянцевое	Белый	-70 °C	300 °C		Тонкопрофильный (1 мм) белый полиимидный материал с глянцевым покрытием и сверхпрочным адгезивом. Используется для маркировки печатных плат и электронных компонентов в процессе производства. Обладает стойкостью к химическим воздействиям и процессам экстремальной стирки. Значения удельного поверхностного сопротивления в рекомендуемом диапазоне для диссипативных упаковочных материалов ESD	Признан UL; Соответствует требованиям ANSI/ESD S541-2008 (от 10 ⁴ до 10 ¹¹ Ом) для рассеивающих электростатических упаковочных материалов; соответствует требованиям стандарта MIL STD-202G, метод 215K
 B-719	Полиимид	Матовое	Белый	-70 °C	300 °C		Белый полиимидный материал с матовым покрытием и сверхпрочным адгезивом. Используется для маркировки печатных плат и электронных компонентов в процессе производства. Обладает стойкостью к химическим воздействиям и процессам экстремальной стирки. Значения удельного поверхностного сопротивления в рекомендуемом диапазоне для диссипативных упаковочных материалов ESD	Признан UL; Соответствует требованиям ANSI/ESD S541-2008 (от 10 ⁴ до 10 ¹¹ Ом) для рассеивающих электростатических упаковочных материалов; соответствует требованиям стандарта MIL STD-202G, метод 215K
 B-724	Полиимид	Матовое	Зелено-янтарный	-70 °C	300 °C		Янтарный полиимидный материал с матовым покрытием и сверхпрочным адгезивом. Используется для маркировки печатных плат и электронных компонентов в процессе производства. Обладает стойкостью к химическим воздействиям и процессам экстремальной стирки	Соответствует требованиям к производительности MIL -STD-202G, обратите внимание 12, метод 215K; Соответствует требованиям стандарта SAE AS81531 Маркировка электроизоляционных материалов.
 B-727	Полиимид	Глянцевое	Белый	-70 °C	300 °C		Белый полиимидный материал с глянцевым покрытием и сверхпрочным адгезивом. Используется для маркировки печатных плат и электронных компонентов в процессе производства. Обладает стойкостью к химическим воздействиям и процессам экстремальной стирки	Признан UL; Соответствует эксплуатационным требованиям стандарта MIL -STD-202G, Примечание 12, метод 215K; Не содержит дибутилолова и диоктиллолова
 B-7351	Винил контроля вскрытия	Матовое	Белый	-40 °C	80 °C		Винил контроля вскрытия с матовым покрытием для идентификации продукции. Разрушающаяся структура при попытке вскрытия	—
B-7425	Полипропилен	Матовое	Чёрный на белом	-80 °C	70 °C		Полипропилен белого цвета. Идеально подходит для маркировки в лаборатории: флаконы, колбы, пробирки. Подходит для применения в морозильных камерах или с жидким азотом. B-7425 необходимо наносить до заморозки	—
 B-7546	Полиэстер контроля вскрытия	Глянцевое	Белый	-20 °C	100 °C		Белый полиэстер контроля вскрытия с глянцевым покрытием. При попытке вскрытия оставляет след «VOID» на поверхности	Признано UL; CSA принято
B-7551	Полиэстер	Матовое	Прозрачный	-20 °C	70 °C			—
 B-7576	Металлизированный полиэстер контроля вскрытия	Матовое	Серый	-70 °C	100 °C		Металлизированный полиэстер контроля вскрытия с матовым покрытием. При попытке вскрытия оставляет след «VOID» на поверхности	Признано UL
B-7593	Полиэстер ламинированный на вспененной основе EPREP	Глянцевое	Белый	-40 °C	100 °C		Трехслойный полиэстер толщиной 0,65 мм. Верхний слой устойчив к воздействию агрессивной среды и истиранию. Идеально использовать на неровных, шершавых, окрашенных порошковой краской поверхностях. Разработано, чтобы сделать паспортную табличку быстрой, менее дорогой и беспроблемной! Используйте для электрических компонентов, электрических шкафов, кнопок, патч-панелей. Материал также доступен в черном, зеленом, красном, серебристом и желтом цветах.	—



WorkHorse™



MetaLabel™



ToughBond™



Defender™



CleanLift™



UltraTemp™



Стойкость к истиранию



Не накапливают статику



Устойчивость к маслам



Устойчивость к высоким температурам



Устойчивость к низким температурам



Перемещаемость



Химическая устойчивость



Контроль вскрытия



Усиленный адгезив

Описание материалов

Номер	Материал	Покрытие	Цвет	Температура эксплуатации (прошло 30дневное тестирование)		Значки производительности	Свойства и применение	Соответствие стандартам
				Мин.	Макс.			
V-7596	Полиэтиленовая бирка	Матовое	Белый	-40 °C	100 °C		Обладает превосходными микроперфорационными свойствами, идеально подходит для использования в качестве жестких вставок для контейнеров или бирок	–
V-7597	Полиэтиленовая бирка	Матовое	Белый	-40 °C	100 °C		Жесткие вставки для контейнеров. Не выделяют галогенов. Устойчивы к истиранию и смазыванию. Доступны также в желтом цвете	Не содержит галогенов (DIN VDE 0472/часть 815)
V-7598	Полиэстеровая бирка	Глянцевое	Белый, Желтый, Красный, Зеленый, Серый, Черный, Синий	-40 °C	100 °C		Бирка из полиэстера для маркировки кабеля. Выдерживает воздействие экстремальных условий. Срок службы на открытом воздухе до 10 лет. Материал также доступен в черном, синем, зеленом, красном, серебристом и желтом цветах	Артикулы поставляемые в белом, черном или серебристом цветах, являются галогенными Бесплатно в соответствии с IEC 61249-2-21 (2003-11)
V-7599	Полиэтиленовая бирка	Матовое	Желтый	-40 °C	50 °C		Бирки Rapido из белого полиэтилена для маркировки проводов наносятся быстро и легко. Просто сожмите края материала вместе и проденьте кабель через отверстия	–
V-7643	Термопластичный полиэфирный полиуретан	Матовое	Белый, Желтый	-40 °C	90 °C		Бирка для идентификации проводов и кабельных жгутов в суровых условиях эксплуатации. Низкогалогенный материал. Материал также доступен в черном, оранжевом, красном и желтом цветах	Не содержит галогенов в соответствии с IEC 61249-2-21 ((2003-11), Соответствие требованиям: SAE AS81531-1998, Антипирен: MIL-STD-202G
V-7644	Полипропиленовая бирка с дополнительной ламинацией из полиэстера	Глянцевое	Желтый	-70 °C	150 °C		Пластиковая бирка под две кабельных стяжки с дополнительной ламинацией	–
V-7644	Полипропиленовая бирка с дополнительной ламинацией из полиэстера	Глянцевое	Желтый	-70 °C	150 °C		Пластиковая бирка под одну кабельную стяжку с дополнительной ламинацией для идентификации оборудования в суровых условиях. Доступны бирки с армированным отверстием	–
V-7696	Виниловая бирка	Глянцевое	Белый	-40 °C	70 °C		Жесткие вставки для контейнеров DuraSleeve. Вставки с возможностью печати создают долговечную маркировку. Материал также доступен в желтом цвете	UL94 V0

Создай любую этикетку вместе с приложениями Brady Workstation



Программное обеспечение Brady Workstation предлагает профессиональные, интуитивно понятные приложения для разработки качественных этикеток для идентификации оборудования, кабеля, а также создания знаков безопасности. Дизайн этикетки становится проще и быстрее.

Выберите нужные вам приложения

Просто выберите нужные приложения, загрузите 30-дневную пробную версию и приобретите их после успешной апробация



Узнай больше о программном обеспечении Brady Workstation



Индивидуальный конструктор Brady Workstation

С помощью этого бесплатного программного обеспечения для создания этикеток все сотрудники вашего предприятия смогут быстро работать на любом количестве компьютеров! У вас будет базовый дизайн, форматирование, графика и простые штрих-коды. Данный редактор входит в комплект поставки каждого принтера.

Попробуй сегодня! Скачай бесплатную пробную версию Индивидуального конструктора на нашем сайте

<https://umpgroup.ru/catalog/markirovka-brady/programmnoe-obspechenie/brady-workstation/>



Комплект приложений Brady Workstation для идентификации

Быстро идентифицируйте оборудование и провода с помощью настраиваемых текстовых или графических меток, используя сериализацию или импорт данных.



Мобильное приложение Brady «Экспресс-этикетки»

Забудьте о днях, потраченных впустую на поездки туда и обратно между офисом и рабочей площадкой, чтобы создать новые этикетки для каждого проекта идентификации. Программное обеспечение Brady Workstation вместе с портативным принтером M611 решает эту проблему. Благодаря такому сочетанию вы можете свободно передавать данные из офиса на рабочую площадку, чтобы у ваших выездных инженеров было все необходимое для выполнения поставленной задачи. После завершения работы положитесь на высокоэффективные материалы Brady, чтобы обеспечить долговременную идентификацию.

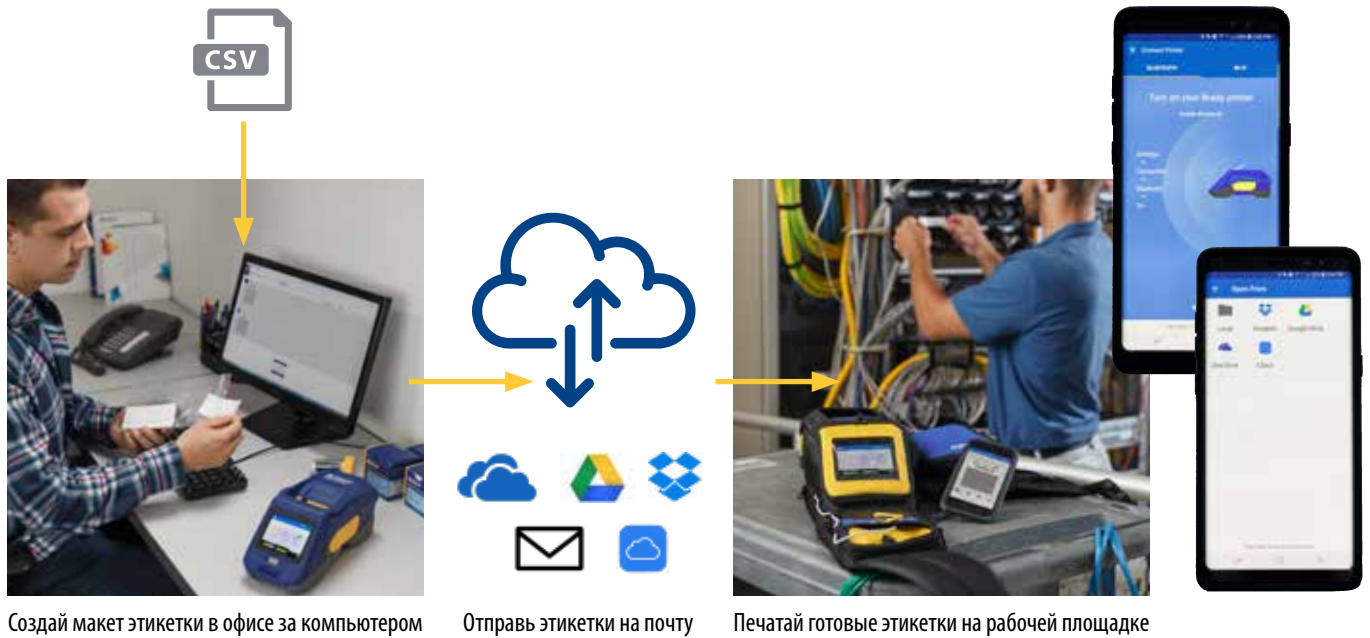



Приложение для вашего смартфона

«Экспресс-этикетки»

Мобильное приложение Brady «Экспресс-этикетки» делает печать на смартфонах удобной и простой. Это интуитивно понятное программное обеспечение объединяет технологию сенсорного экрана для быстрого и простого создания этикеток, включая изменение размера этикетки с помощью касания и встроенную клавиатуру для более естественного набора текста. Чтобы сделать создание этикеток еще более удобным, в приложении есть функции автоматического сохранения, инструменты, которые помогут вам легко вводить данные на этикетку, а также простые в использовании инструменты редактирования, обеспечивающие бесперебойную работу по созданию этикеток.

С помощью бесплатного приложения для смартфона Brady «Экспресс-этикетки» вы оперативно сможете напечатать этикетки любой сложности: 2D коды, штрихкоды, этикетки с сериализацией, изображения из библиотеки символов, этикетки с отметкой времени и даже облачные данные.



Скачайте бесплатное приложение «Экспресс-этикетки»



Apple App Store



Google Play



Технические характеристика M610

ПРИНТЕР	
Описание	M610
Комплектация	Принтер, программное обеспечение, жесткий кейс, USB кабель, литий-ионный аккумулятор, шнур питания, ремень, этикетки M6-11-427, черн. риббон M61-R4310, быстрый старт, CD с информацией о принтере и драйверами
Применение	Отслеживание Маркировка печатных плат Маркировка данных и телекоммуникаций Маркировка электрокомпонентов Общая и промышленная маркировка Маркировка проводов и кабелей Визуализация Маркировка в лаборатории
Скорость печати (мм/сек)	50.80
Объем внутренней памяти	512 MB RAM, 256 MB опер.памяти
Резак	Ручной резак
Раскладка клавиатуры	QWERTY, QWERTZ, AZERTY, CYRILLIC
Цвет печати	Монохромный
Поддерживаемые языки	Болгарский, хорватский, чешский, датский, голландский, английский (США), эстонский, финский, французский, немецкий, венгерский, итальянский, норвежский, польский, португальский, румынский, русский, словацкий, словенский, испанский, шведский, турецкий
Вес (кг)	1.41
Ширина x Высота x Глубина (мм)	107.19 x 328.42 x 106.42
Ударопрочность	Падение с высоты 1.8м
Рабочая температура	-18°C - 46°C
Рабочая влажность	10%-90% (без конденсата)
Температура хранения	-40°C - 70°C
Влажность хранения	10%-90% (без конденсата)
Гарантия	2 года

ПИТАНИЕ	
Автоотключение	Настраивается пользователем
Тип батареи	Аккумуляторная литий ионная батарея
Источник питания	Блок питания Аккумуляторная батарея

ДИСПЛЕЙ	
Дисплей	ЖК-дисплей с подсветкой Цветной ЖК-дисплей
Разрешение экрана	320 x 240 пикселей

СТАНДАРТЫ	
Стандарты	UL; FCC; cUL; IC/ISED; UL MEX; CoF; RCM

ШРИФТЫ/ГРАФИКА/СИМВОЛЫ	
Размер шрифта (пт)	4 - 170
Встроенные шрифты	Brady Alpine Brady Fixed Width
Встроенные символы	480
Штрих-коды	QR-код, Data Matrix, код 128, код 39, чередование 2 из 5, UPC-A, UPC-E, EAN-13, больше через Brady WorkStation

ПОДДЕРЖИВАЕМЫЕ МАТЕРИАЛЫ	
Поддерживаемые материалы	Полиэстер FreezerBondz Полиолефиновая термоусадочная трубка Термоусадочная трубка из поливинилидена Металлизированный полиэстер Металлизированный полиэстер с дополнительной ламинацией Нейлоновая ткань Синтетическая бумага Полиэстер Полиэтилен Полиимид Полиолефин Поливинилфторид Полипропилен Светоотражающая лента Самоламинирующийся полиэстер Самоламинирующийся винил Полиэстер StainerBondz Полиэстер рассеивающий статику Материалы контроля вскрытия Винил Виниловая ткань
Непрерывные/ вырубные этикетки	Непрерывные и вырубные
Заказные этикетки	Да
Автокалибровка	Да
Макс. ширина этикетки (мм)	50.80
Мин. ширина этикетки (мм)	6.40
Мин. высота этикетки (мм)	5.99
Макс. ширина печати (мм)	57.00
Мин. ширина печати (мм)	20.62
Производительность (этикеток в день)	750

ХАРАКТЕРИСТИКИ ПЕЧАТИ	
Сериализация	Отдельная или связанная последовательность
Разрешение печати (dpi)	300

ПРОГРАММНОЕ ОБЕСПЕЧЕНИЕ & ПОДКЛЮЧЕНИЕ	
Подключение	USB 2.0 Автономное использование Bluetooth на некоторых моделях
Программное обеспечение	Brady Workstation Драйвер на базе Windows для использования стороннего программного обеспечения Приложение «Экспресс-этикетки»



ПРИНТЕР	
Описание	M611
Комплектация	Принтер в картонной коробке, USB кабель, шнур питания, ремень, этикетки M6-11-427, черн. риббон M61-R4310, быстрый старт, USB-накопитель с информацией о принтере и драйверах
Применение	Отслеживание Маркировка печатных плат Маркировка данных и телекоммуникаций Маркировка электрокомпонентов Общая и промышленная маркировка Маркировка проводов и кабелей Визуализация Маркировка в лаборатории
Объем внутренней памяти	50.80
Резак	Автоматический резак
Раскладка клавиатуры	Нет
Цвет печати	Монохромный
Поддерживаемые языки	Болгарский, китайский (упрощенный), китайский (традиционный), хорватский, чешский, датский, голландский, английский (США), эстонский, финский, французский, немецкий, греческий, венгерский, итальянский, японский, корейский, норвежский, польский, португальский, румынский, русский, словацкий, словенский, испанский, шведский, турецкий
Вес (кг)	1.6
Ширина x Высота x Глубина (мм)	113.28 x 115.66 x 278.75
Ударопрочность	Падение с высоты 1.8м
Рабочая температура	5°C - 49°C
Рабочая влажность	10%-90% (без конденсата)
Калибровка	Автоматическая калибровка
Гарантия	2 года

ПИТАНИЕ	
Автоотключение	Настраивается пользователем
Тип батареи	Аккумуляторная литий ионная батарея
Источник питания	Блок питания Аккумуляторная батарея

ДИСПЛЕЙ	
Дисплей	Цвет Touchscreen LCD графический дисплей с подсветкой
Индикаторы экрана	Заряд батареи Распознавание материала и риббона Остаток материала Подключение Bluetooth Сообщения об ошибках Wi-Fi
Разрешение экрана	320 x 240 пикселей

СООТВЕТСТВИЕ СТАНДАРТАМ	
Стандарты	CE 2014/53/EU Красный, 2014/35/EU LVD, 2014/30/EU EMC, 2011/65/EU, RoHS, UL 60950-1 2nd Edition, EN \ IEC 60950-1:2006 + A11:2009 + A1:2010 + A12:2011+ A2:2013, EN \ IEC 62368-1:2014, WEEE

ШРИФТЫ/ГРАФИКА/СИМВОЛЫ	
Встроенные шрифты	Определяется программным обеспечением
Штрих-коды	Code 128A, Code 128B, Code 128C, Code 39, GS1 DataBar, HIBC, Interleaved 2 of 5, больше через Brady WorkStation, UPC-A, UPC-E

ХАРАКТЕРИСТИКИ ПЕЧАТИ	
Разрешение печати (dpi)	300

ПОДДЕРЖИВАЕМЫЕ МАТЕРИАЛЫ	
Поддерживаемые материалы	Полиэстер FreezerBondz Полиолефиновая термоусадочная трубка Термоусадочная трубка из поливинилидена Металлизированный полиэстер Металлизированный полиэстер с дополнительной ламинацией Нейлоновая ткань Синтетическая бумага Полиэстер Полиэтилен Полиимид Полиолефин Поливинилфторид Полипропилен Светоотражающая лента Самоламинирующийся полиэстер Самоламинирующийся винил Полиэстер StainerBondz Полиэстер рассеивающий статику Материалы контроля вскрытия Винил Виниловая ткань
Совместимые картриджи	M6- M6C- VM- VMC-
Непрерывные/ вырубные этикетки	Непрерывные и вырубные
Заказные этикетки	Да
Автокалибровка	Да
Макс. ширина этикетки (мм)	50.80
Мин. ширина этикетки (мм)	6.40
Мин. высота этикетки (мм)	5.99
Макс. ширина печати (мм)	57.00
Мин. ширина печати (мм)	20.62
Производительность (этикеток в день)	750

ПРОГРАММНОЕ ОБЕСПЕЧЕНИЕ & ПОДКЛЮЧЕНИЕ	
Подключение	Bluetooth* 5, USB, USB 2.0, Wi-Fi
Программное обеспечение	Brady Workstation Драйвер на базе Windows для использования стороннего программного обеспечения Приложение «Экспресс-этикетки»



Для получения дополнительной информации о приложении «Экспресс-этикетки» см. стр. 59.



М610 Комплектация и аксессуары

М610 принтеры

Артикул	Описание
brd317799	Принтер BRADY M610-CYRILLIC-BT с bluetooth и базовым ПО BWS, русско-англ. клавиатура. В компл.: жесткий кейс, USB кабель, литий-ионный аккумулятор, шнур питания, ремень, этикетки М6-11-427, черн. риббон М61-R4310, быстрый старт, CD с информацией о принтере и драйверами
brd317802	Принтер BRADY M610-CYR-BT-PWID с bluetooth и ПО BWS для маркировки кабеля и провода (PWID Suite). Русско-англ. клавиатура. В компл.: жесткий кейс, USB кабель, литий-ионный аккумулятор, шнур питания, ремень, этикетки М6-11-427, черн. риббон М61-R4310, быстрый старт, CD с информацией о принтере и драйверами
brd317797	Принтер BRADY M610-QWERTY-EU с базовым ПО BWS, английская клавиатура. В компл.: жесткий кейс, USB кабель, литий-ионный аккумулятор, шнур питания, ремень, этикетки М6-11-427, черн. риббон М61-R4310, быстрый старт, CD с информацией о принтере и драйверами



Аксессуары

Артикул	Описание
brd18556	РСК-5 набор для чистки
brd150618	Защитная мягкая сумка для портативных принтеров - BMP41/BMP61/M610
brd175671	М610-НС Жесткий кейс для переноски принтера М610
brd175672	М610-MAGNET Магнитная накладка для принтера М610
brd175673	M-LION-BATTERY Литий-ионный аккумулятор для принтеров М710/М610
brd175674	M-NIMH-BATTERY Никель-металлогидридная батарея для принтеров М710/М610



М611 принтеры

Артикул	Описание
brd317837	Принтер BRADY M611-EU-PWIDS с WIFI с ПО BWS для маркировки кабеля и провода (PWID Suite). В компл.: USB кабель, шнур питания, ремень, этикетки M6-11-427, черн. риббон M61-R4310, быстрый старт, USB-накопитель с информацией о принтере и драйверами
brd317840	Принтер BRADY M611-EU-LABS с WIFI с ПО BWS для лабораторий (LAB Suite). В компл.: USB кабель, шнур питания, ремень, этикетки M6-11-427, черн. риббон M61-R4310, быстрый старт, USB-накопитель с информацией о принтере и драйверами
brd317844	Принтер BRADY M611-EU-BT-W с WIFI, bluetooth и базовым ПО BWS. В компл.: USB кабель, шнур питания, этикетки M6-11-427, черн. риббон M61-R4310, быстрый старт, USB-накопитель с информацией о принтере и драйверами



Аксессуары

Артикул	Описание
brd175603	M611-HC Жесткий кейс для переноски принтера M611
brd175604	M611-MAGNET Магнитная накладка для принтера M611
brd175605	M611-SLING Переносная сумка для принтера M611





Москва

109147, Россия, г. Москва, ул. Марксистская, д. 34, корп. 10
Телефон: (495) 748-09-07
Для бесплатных звонков по России 8-800-505-52-75
promo@umpgroup.ru

Авторизованный сервисный центр
Тел.: (495) 748-09-07
srv-ump@umpgroup.ru
Подпишитесь на ЮМП в соцсетях #юнитмаркпро #umpgroup

Представительства

Екатеринбург

Адрес: 620017, Россия, г. Екатеринбург,
ул. Фронтовых бригад, д. 18, корпус 2, офис 603
Телефон: (343) 389-09-35, (912) 295-86-06, (919) 360-58-90
E-mail: e-burg10@umpgroup.ru

Новосибирск

Адрес: 630111, Россия, г. Новосибирск,
ул. Кропоткина, д. 271, офис 712
Телефон: (383) 219-00-09, (983) 300-27-24
E-mail: nsk-6@umpgroup.ru

Нижний Новгород

Адрес: 603089, Россия, г. Нижний Новгород,
ул. Гаражная, д. 9, офис 327
Телефон: (831) 410-58-51, (910) 791-35-65
E-mail: nn-5@umpgroup.ru

Санкт-Петербург

Адрес: 197342, Россия, Санкт-Петербург,
Выборгская наб., д. 61А, БЦ «Акватория», офис 334
Телефон: (812) 416-53-52, (911) 999-19-29
E-mail: spb-m@umpgroup.ru

Ростов-на-Дону

Адрес: 344065, г. Ростов-на-Дону,
ул. 50-летия Ростсельмаша, д. 2Г, офис 317
Телефон: (863) 308-95-94, (989) 705-45-56
E-mail: don-1@umpgroup.ru

Владивосток

Адрес: 690068, Россия, г. Владивосток,
ул. Кирова, д. 60А
Телефон: (423) 237-47-59, (914) 677-45-30
E-mail: vlk-1@umpgroup.ru

Тольятти

Адрес: 445043, Россия, г. Тольятти,
ул. Коммунальная, д. 39, офис 628
Тел/факс: (8482) 75-82-42, (917) 121-85-70
E-mail: tgt-2@umpgroup.ru

Иркутск

Адрес: 664017, Россия, г. Иркутск,
ул. Помяловского, д. 1, офис 208
Телефон: (3952) 79-87-59, (950) 144-30-29
E-mail: irk-1@umpgroup.ru

